



# OVET, VETIMET, LEVYT JA LISTAT

## SISÄLTÖ

OVET	3	ERIKOISIMITTAISET LEVYT	18
OVIKOKOTAULUKKO	13	SOKKELIT	19
KOMERON IRTOSIVUT	15	VETIMET	21
PÖYTÄKAAPIN IRTOSIVUT	16		
SEINÄKAAPIN IRTOSIVUT	17		

## TUHANSISSA VÄREISSÄ

---

Koska Ideal-kalusteet tehdään aina käyttäjälleen, mallistomme on laadittu laajaksi. Kaappien ovisävyjä meillä on yli 4000, jotka löytyvät myös Tikkurila Symphonyn värikartasta.

Materiaalien kirjokin on kattava. Kalusteemme muuntuvat joka tilaan keittiöstä kylpyhuoneeseen, siksi Ideal istuu varmasti myös sinun kotiisi!



## VETIMET

---

Vetimet ovat oleellisia keittiön koko ulkonäön kannalta. Niitä on monia tyylejä ja materiaaleja. Valitsemalla oikeat vetimet saat koottua ainutlaatuisen tyylin. Nämä lisävarusteet yhdistävät kaiken.

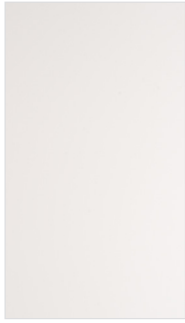

## HALLA HR 2

- Koodi: M0300
- Puhtaan valkoinen matta
- Paksuus 18 mm
- MDF, kalvo
- Ent. Elegant Soft

● VO

Seuraavia Hallan ovikokoja ei saatavilla Oulun varastosta:

- |               |               |
|---------------|---------------|
| • 137x1196 mm | • 703x196 mm  |
| • 278x1196 mm | • 1213x296 mm |
| • 350x1196 mm | • 1213x396 mm |
| • 445x296 mm  | • 1213x496 mm |
| • 445x396 mm  | • 1750x296 mm |
| • 562x296 mm  | • 1750x396 mm |
| • 562x396 mm  | • 1920x296 mm |
| • 703x146 mm  | • 1920x396 mm |



## LUMI HR 3

- Koodi: M0100
- Puhtaan valkoinen kiiltävä
- Paksuus 18 mm
- MDF, kalvo
- Ent. Veneto
- Erikoismittaovet EMLEVYBLU
- Huom! Toimitusaika Vantaan varastolta 7 arkipäivää.

● V



## LUMI HR 7

- Kehysovi
- Koodi: BLULA
- Hinta sisältää lasin ja lasin kiinnityksen
- Lasivaihtoehdot, kuten maalatuilla ovilla
- (B)

●

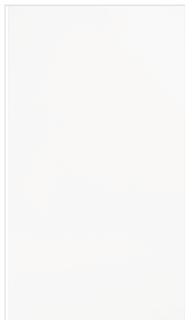

## HILE HR 2

- Koodi: F8100
- Puhtaan valkoinen
- Paksuus 18 mm
- Laminaatti, kristallipinta
- Reuna 2 mm valk. ABS
- Levyn max mitat: 3020 x 1260 mm
- (KV)

●



## BETONI HR 1

- Koodi: MO270
- Paksuus 18 mm
- Melamiinipinta
- Levyn max mitat: 2750 x 1800 mm
- (KV)

●



MO267H

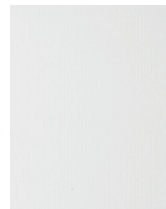

MO267V

## NUOSKA HR 1

- Koodit: MO267H =vaakakuvio  
MO267V =pystykuvio
- Paksuus 18 mm
- Melamiinipinta
- Levyn max mitat: vaaka L 2750 x K 2000 mm  
pysty L 2000 x K 2750 mm
- (KV)

●

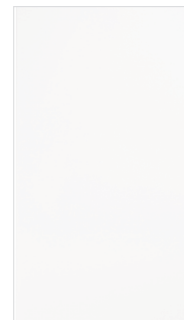

## TALKKI HR 00

- Koodi: OM
- Puhtaan valkoinen
- Paksuus 16 mm
- Melamiini, kristallipinta
- Levyn max mitat: 2770 x 2040 mm
- (KV)

●



MO260H



MO260V

## TUHKA

HR 1

- Koodit:  
MO260H =vaakakuvio  
MO260V =pystykuvio
- Paksuus 18 mm
- Melamiinipinta
- Levyn max mitat:  
vaaka L 2750 x K 2000 mm  
pysty L 2000 x K 2750 mm
- (KV)



MO269H



MO269V

## USVA

HR 1

- Koodit:  
MO269H =vaakakuvio (KV)  
MO269V =pystykuvio (KV)
- Paksuus 18 mm
- Melamiinipinta
- Levyn max mitat:  
vaaka L 2750 x K 2000 mm  
pysty L 2000 x K 2750 mm
- (KV)

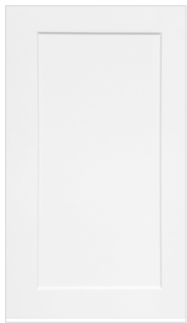

## KUURA

HR 3

- Koodi: M04
- Puhtaan valkoinen matta
- Paksuus 19 mm
- MDF, kalvo
- Ei erikoismittoja
- Kalvo on sama kuin Halla-ovissa, joten Halla irtosivut käyvät Kuura oven kanssa.
- Kehyskuviota ei ole 95 ja 137 mm korkeissa etusarjoissa. Komeron ovissa ei ole välipienaa.
- (KV)



## KUURA

HR 5

- Kehysovi
- Koodi: M04LA
- Puhtaan valkoinen matta
- Paksuus 19 mm
- MDF, kalvo
- Lasiakko-ovi sisältää kirkkaan lasin
- Ei erikoismittoja
- (KV)

Kuuran 1213x296, 1213x396 sekä 562, 988, 1750 ja 1920 mm korkeissa ovissa ja kaikissa lasiakko-ovissa on aina saranaporaukset valmiina.



## INNO

HR 5

- Koodi: CIN
- Absolut white matta
- Maalattu vesiohenteisella maalilla
- vedinuralla
- Paksuus 19 mm
- Merkitse oikea/vasen ja ylä-/alaovi
- MDF, maalattu
- 1750 ja 1920 mm ovissa vedinura sivussa
- Tilaustuote, toimitusaika 3 viikkoa
- Ei erikoismittoja



## INNO

HR 5

- Koodi: SIN
- Puhtaan valkoinen kiiltävä vedinuralla
- Paksuus 19 mm
- Merkitse oikea/vasen ja ylä-/alaovi
- MDF, maalattu
- 1750 ja 1920 mm ovissa vedinura sivussa
- Ent. Integra
- (KV)
- Ei erikoismittoja

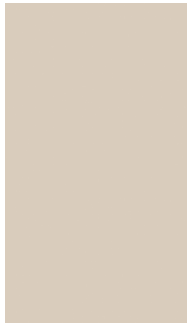

## VILJA

HR 2

- Koodi: M7045
- Lähimmäksi vastaava värikoodi Pantone 7527 C
- Paksuus 18 mm
- Melamiini, mattapinta
- Levyn max mitat 2750 x 2000 mm
- Saatavilla myös erikoismittoja
- (KV)



## OLKI

HR 2

- Koodi: MK096
- Lähimmäksi vastaava värikoodi NCS S4005-Y20R
- Paksuus 18 mm
- Melamiini, mattapinta
- Levyn max mitat 2750 x 2000 mm
- Saatavilla myös erikoismittoja
- (KV)

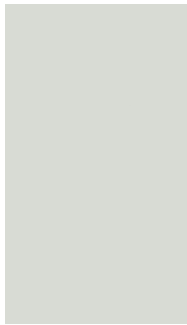

## ILMA

HR 2

- Koodi: M0191
- Lähimmäksi vastaava värikoodi NCS 1502-G
- Paksuus 18 mm
- Melamiini, mattapinta
- Levyn max mitat 2750 x 2000 mm
- Saatavilla myös erikoismittoja
- (KV)



## TUULI

HR 2

- Koodi: M0197
- Lähimmäksi vastaava värikoodi NCS S3000-N
- Paksuus 18 mm
- Melamiini, mattapinta
- Levyn max mitat 2750 x 2000 mm
- Saatavilla myös erikoismittoja
- (KV)

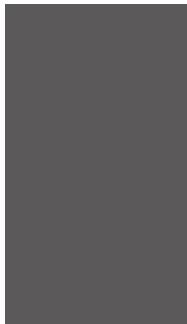

## RAUTA

HR 2

- Koodi: M0162
- Lähimmäksi vastaava värikoodi NCS S6500-N
- Paksuus 16 mm
- Melamiini, kristallipinta
- Levyn max mitat 2750 x 2000 mm
- Saatavilla myös erikoismittoja
- (KV)

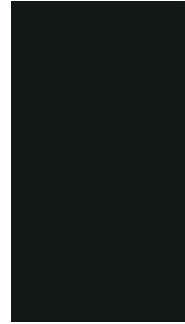

## NOKI

HR 2

- Koodi: M0190
- Lähimmäksi vastaava värikoodi NCS S8502-B
- Paksuus 18 mm
- Melamiini, mattapinta
- Levyn max mitat 2750 x 2000 mm
- Saatavilla myös erikoismittoja
- (KV)

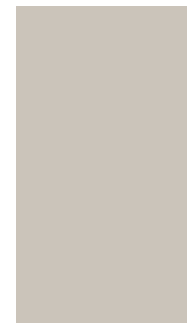

## UTU

HR 2

- Koodi: M5981
- Lähimmäksi vastaava värikoodi NCS S 2005-Y60R
- Paksuus 18 mm
- Melamiini, mattapinta
- Levyn max mitat 2750 x 2000 mm
- Saatavilla myös erikoismittoja
- (KV)







## KAJO

HR 2

- Koodi: MK097
- Lähimmäksi vastaava värikoodi NCS S 4010-B50G
- Paksuus 18 mm
- Melamiini, mattapinta
- Levyn max mitat 2750 x 2000 mm
- Saatavilla myös erikoismittoja (KV)



## LILJA

HR 2

- Koodi: MK512
- Lähimmäksi vastaava värikoodi NCS S 2020-Y80R
- Paksuus 18 mm
- Melamiini, mattapinta
- Levyn max mitat 2750 x 2000 mm
- Saatavilla myös erikoismittoja (KV)



## KELO

HR 2

- Koodi: MK533V, pystykuvio
- Paksuus 18 mm
- Melamiini, puukuvio
- Levyn max mitat 2750 x 2000 mm, pystykuvio
- Saatavilla myös erikoismittoja (KV)



## PIHKA

HR 2

- Koodi: MK547V, pystykuvio
- Paksuus 18 mm
- Melamiini, puukuvio
- Levyn max mitat 2750 x 2000 mm, pystykuvio
- Saatavilla myös erikoismittoja (KV)



## KIELO

HR 2

- Koodi: MK524V, pystykuvio
- Paksuus 18 mm
- Melamiini, puukuvio
- Levyn max mitat 2750 x 2000 mm, pystykuvio
- Saatavilla myös erikoismittoja (KV)



## LEMPI

HR 2

- Koodi: MK543V, pystykuvio
- Paksuus 18 mm
- Melamiini, puukuvio
- Levyn max mitat 2750 x 2000 mm, pystykuvio
- Saatavilla myös erikoismittoja (KV)



## MAALATUT OVET



### INNO HR 4

- Koodi: BIN1 / BIN2
- Matta
- vedinuralla
- Paksuus 19 mm
- Merkitse oikea/vasen ja ylä-/alaovi
- MDF, maalattu
- 1750 ja 1920 mm ovissa vedinura sivussa
- Ent. Integra
- (B)

#### VÄRIVAIHTOEHDOT

Ideal-sävyt, Tikkurila  
Symphony ja NCS

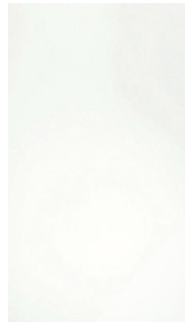

### INNO VEDINURATON HR 4

- Koodi: BINS1/BINS2
- Paksuus 19 mm
- MDF, maalattu
- (B)

#### VÄRIVAIHTOEHDOT

Ideal-sävyt, Tikkurila  
Symphony ja NCS

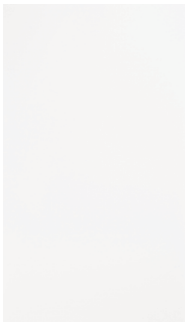

### SILO HR 3

- Koodi: BS11/BS12
- Paksuus 16 mm
- MDF, maalattu
- Levyn max mitat:  
860 x 2600 mm
- Simple
- (B)

#### VÄRIVAIHTOEHDOT

Ideal-sävyt, Tikkurila  
Symphony ja NCS

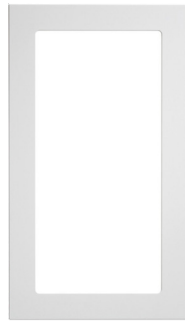

### SILO HR 7

- Kehysovi
- Koodi: BS11LA/BS12LA
- Oven hinta sisältää lasin ja lasin kiinnityksen

#### VÄRIVAIHTOEHDOT

Ideal-sävyt, Tikkurila  
Symphony ja NCS



### TRIIMU HR 5

- Koodi: BTR1/BTR2
- Paksuus 16 mm
- MDF, maalattu
- 1750 ja 1920 mm ovissa välipiena 703 mm korkeudessa (Huomioi käteisyys!)
- 100 ja 137 mm korkeissa etulevyissä vain pystyviivat, ei kehyskuviota
- 238 mm ja sitä kapeammat ovet sileitä
- Ei yhteensopiva Select-jättemekanismin kanssa.
- Ent. Treviso
- (B)

#### VÄRIVAIHTOEHDOT

Ideal-sävyt, Tikkurila  
Symphony ja NCS

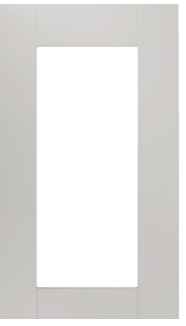

### TRIIMU HR 8

- Kehysovi
- Koodi: BTR1LA/BTR2
- Oven hinta sisältää lasin ja lasin kiinnityksen
- Ei yhteensopiva Select-jättemekanismin kanssa.

#### VÄRIVAIHTOEHDOT

Ideal-sävyt, Tikkurila  
Symphony ja NCS

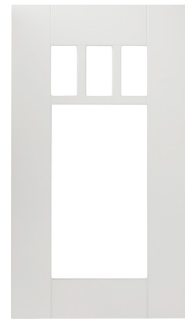

### TRIIMU HR 8

- Koodi: BTR1RLA/BTR2RLA
- Kehysovi yläristikolla
- Oven hinta sisältää lasin ja lasin kiinnityksen
- Ei yhteensopiva Select-jättemekanismin kanssa.

#### VÄRIVAIHTOEHDOT

Ideal-sävyt, Tikkurila  
Symphony ja NCS

## VÄRIVAIHTOEHDOT

Ideal-sävyt, Tikkurila Symphony ja NCS



### ALHO HR 5

- Koodi: BAL1/BAL2
- Paksuus 19 mm
- MDF, maalattu
- 1750 ja 1920 mm ovissa välipiena 703 mm korkeudessa (Huomioi kätsisyys!)
- 100 ja 137 mm korkeissa etulevyissä ei kehyskuviota
- 146 ja 196 mm leveissä ovissa ei kehyskuviota
- (B)

#### VÄRIVAIHTOEHDOT

Ideal-sävyt, Tikkurila Symphony ja NCS



### ALHO HR 8

- Kehysovi
- Koodi: BAL1LA/BAL2LA
- Oven hinta sisältää lasin ja lasin kiinnityksen
- (B)

#### VÄRIVAIHTOEHDOT

Ideal-sävyt, Tikkurila Symphony ja NCS



### CARE HR 5

- Koodi: BCA1/BCA2
- Paksuus 16 mm
- MDF, maalattu
- 1750 ja 1920 mm ovissa välipiena 703 mm korkeudessa (Huomioi kätsisyys!)
- 100 ja 137 mm korkeissa etulevyissä ei kehyskuviota
- 146 ja 196 mm leveissä ovissa ei kehyskuviota
- Ent. Castilla
- (B)

#### VÄRIVAIHTOEHDOT

Ideal-sävyt, Tikkurila Symphony ja NCS



### CARE HR 8

- Kehysovi
- Koodi: BCA1LA/BCA2LA
- Oven hinta sisältää lasin ja lasin kiinnityksen
- (B)

#### VÄRIVAIHTOEHDOT

Ideal-sävyt, Tikkurila Symphony ja NCS



### AIKA HR 6

- Koodi: GAI1/GAI2
- Paksuus 19 mm
- MDF, maalattu
- 1750 ja 1920 mm ovissa välipiena keskellä
- 100 ja 137 mm korkeissa etulevyissä ei kehyskuviota
- 146 ja 196 mm leveissä ovissa ei kehyskuviota
- (B)

#### VÄRIVAIHTOEHDOT

Ideal-sävyt, Tikkurila Symphony ja NCS



### AIKA HR 8

- Kehysovi
- Koodi: GAI1LA/GAI2LA
- Oven hinta sisältää lasin ja lasin kiinnityksen
- (B)

#### VÄRIVAIHTOEHDOT

Ideal-sävyt, Tikkurila Symphony ja NCS



### KAITA HR 4

- Koodi: GKA1/GKA2
- Paksuus 19 mm
- MDF, maalattu
- Saatavilla myös erikoismittoja
- (B)

#### VÄRIVAIHTOEHDOT

Ideal-sävyt, Tikkurila Symphony ja NCS



### KAITA HR 7

- Kehysovi
- Koodi: GKA1LA/GKA2LA
- Kehyksen leveys 89 mm
- Oven hinta sisältää lasin ja lasin kiinnityksen
- (B)

#### VÄRIVAIHTOEHDOT

Ideal-sävyt, Tikkurila Symphony ja NCS





## IDEAL-SÄVYT

### KIILTOASTE MAALATUISSA OVISSA JA PEITELEVYISSÄ 35

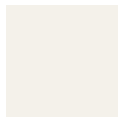

S 0300-N  
PILVI

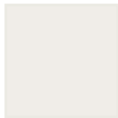

S 0500-N  
TALVI

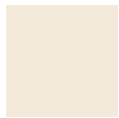

S 0502-Y  
LIITU



S 1502-Y50R  
KASHMIR



S 2502-Y  
SAARI



S 4502-Y  
LUOTO



S 2005-Y20R  
RANTA



S 2005-Y40R  
NUDE



S 4005-Y20R  
TAUPE



V484  
AJOPUU



X420  
NEITO



L478  
TUULIHAUKKA



J392  
TUOHUS



S 2005-G70Y  
VERSO



S 4005-G20Y  
JÄKÄLÄ



S 4005-G80Y  
OLIIVI



S 5005-G50Y  
METSÄ



S 7010-G30Y  
HAVU



S 1500-N  
HELMİ



S 3500-N  
LOUHOS



S 5500-N  
KIVI



S 7500-N  
KALLIO



S 9000-N  
LAKRITSI



S 3502-B  
HAAVE



S 8005-R80B  
DENIM

## ERIKOISVÄRIT

### TIKKURILA SYMPHONY ja NCS -värikartastojen mukaan.

Yhteensä yli 4000 sävyä!  
Erikoisvärit lisähintaan.



## LASIVAIHTOEHDOT

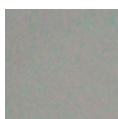

HARMAA  
KL102

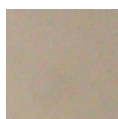

PRONSSI  
KL104

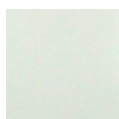

MATTA LASI  
KL101



PEILI  
KL105

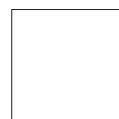

KIRKAS LASI  
KL103

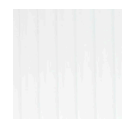

RAITALASI  
FLUTES

KORKEAMMAN HINTARYHMÄN KEHYSOVEN HINTAAN KUULUU LASI JA LASITUS.

V VANTAAN O OULUN VARASTOTUOTE: 1-7 VRK ● KESKUSVARASTOTUOTE: 3 VKOA ● TILAUSMALLI: 4 VKOA ● TILAUSMALLI: 5 VKOA ● TILAUSMALLI: 6 VKOA

## SUPERMATTAOVET

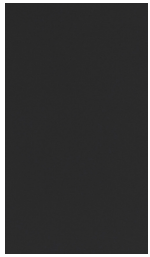

JFE22  
Musta



JFE23  
Harmaa



JFE24  
Hiekka

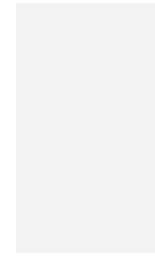

JFE25  
Valkea

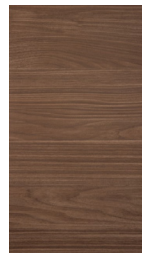

JFE26H ja  
JFE26V  
Pähkinä

### FELTTI

HR 5

- Paksuus 19 mm
- MDF
- Pinta supermatta
- Tausta värepinta
- Kuvio saatavissa vaakaan tai pystyyn
- (J)

## ALUMIINIKEHÄOVET



### RAAMI

HR 8

- Kehysovi, valkoinen alumiini
- Paksuus 20 mm, kehyksen leveys 20 mm
- Saatavilla korkeuksissa 703 ja 988 mm
- Saatavilla leveysissä 296, 396, 496 ja 596 mm
- Lasivaihtoehdot mattalasi, savulasi, kirkas lasi ja raitalasi
- Koodi: JRAV



### RAAMI

HR 8

- Kehysovi, musta alumiini
- Paksuus 20 mm, kehyksen leveys 20 mm
- Saatavilla korkeuksissa 703 ja 988 mm
- Saatavilla leveysissä 296, 396, 496 ja 596 mm
- Lasivaihtoehdot mattalasi, savulasi, kirkas lasi ja raitalasi
- Koodi: JRAM

## PUUOVET

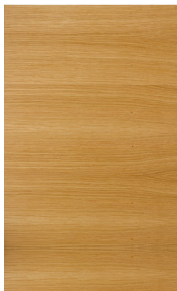

### LUSTO

HR 5/8

- Puuviilu vaaka tai pysty
- Paksuus 19 mm
- Tammi JLUTH ja JLUTV, HR 5
- Koivu JLUKH ja JLUKV, HR 5
- Saarni JLUSH ja JLUSV, HR 5
- Pähkinä JLUPH ja JLUPV, HR 8



### LUSTO

HR 7/9

- Kehysovi
- Kehys massiivipuuta
- Tammi JLUTLA, HR 7
- Koivu JLUKLA, HR 7
- Saarni JLUSLA, HR 7
- Pähkinä JLUPLA, HR 9
- Oven hinta sisältää lasin ja lasin kiinnityksen



### KORTE

HR 7/9

- Massiivikehys ja viilupeili
- Paksuus 20 mm
- 1750 ja 1920 mm ovissa välipiena keskellä
- 100 ja 137 mm korkeissa etulevyissä ei kehyskuviota
- 146 mm leveässä ovessa ei kehyskuviota
- Tammi JKOT, HR 9
- Koivu JKOK, HR 7
- Saarni JKOS, HR 9



### KORTE

HR 8/10

- Kehysovi
- Kehys massiivipuuta
- Koivu JKOKLA, HR 8
- Tammi JKOTLA, HR 10
- Saarni JKOSLA, HR 10
- Oven hinta sisältää lasin ja lasin kiinnityksen

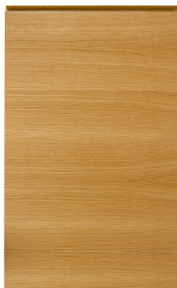

### UOMA

HR 6/9

- Puuviilu vaaka tai pysty
- Vedinuralla, vedinuran syykuvio aina vaaka
- Paksuus 19 mm
- Tammi JUOTH ja JUOTV, HR 6
- Koivu JUOKH ja JUOKV, HR 6
- Saarni JUOSH ja JUOSV, HR 6
- Pähkinä JUOPH ja JUOPV, HR 9



### RIMA

HR 6

- Pinta ja tausta pystypuuvii-  
luu, reunat ja urat viilutta-  
matonta MDF-levyä
- Paksuus 19 mm
- Tammi JRIT, Saatavilla vain  
sävyissä 086, 286, 085,  
285, 010, 210, 021, 221
- Saarni JRIS, Saatavilla vain  
sävyissä 086, 286, 085,  
285, 010, 210, 021, 221



## VÄRIT TAMMEEN

	010 LAKATTU		105 TUMMA HARMAA
	210 MATTA LAKKA		086 RUSKEA LAKKA
	021 VALKAISTU 1%		286 MATTA RUSKEA LAKKA
	221 MATTA VALKAISTU 1%		085 MUSTA
	058 VALKEA KUULTOMAALI		285 MATTA MUSTA
	108 VAALEA HARMAA		

## VÄRIT SAARNEEN

	021 VALKAISTU 1%		105 TUMMA HARMAA
	221 MATTA VALKAISTU 1%		086 RUSKEA LAKKA
	058 VALKEA		286 MATTA RUSKEA LAKKA
	096 VANILJA		085 MUSTA
	108 VAALEA HARMAA		285 MATTA MUSTA

HUOM! Saarnisävyt 021 ja 221 saatavilla vain viiluoviin Lusto ja Uoma, sekä viiluirtosivuihin. Ei saatavilla Korte oviin /lasikehysoviin, eikä Lusto lasikehysoviin.

## VÄRIT KOIVUUN

	210 MATTA LAKKA		105 TUMMA HARMAA
	021 VALKAISTU 1%		066 PÄHKINÄPETS
	221 MATTA VALKAISTU 1%		039 KIRSIKKAPETS
	027 VALKAISTU 3%		085 MUSTA
	058 VALKEA KUULTOMAALI		285 MATTA MUSTA
	108 VAALEA HARMAA		

## VÄRIT PÄHKINÄÄN

	010 LAKATTU		210 MATTA LAKKA
---	----------------	---	--------------------

## LASIVAIHTOEHDOT

	MATTA LASI		SAVULASI
	KIRKAS LASI		RAITALASI

OVIKOKOTAUUKKO

Koko	Halla 18 mm	Lumi 18 mm	Kuura 19 mm	Talkki 16 mm	Betoni, ilma, tuuli, vilja, Olki, Uttu, Lilja, Kajo, Noki, Rauta 18 mm	Nuoska, Tuhka, Usva, Lempi, Pihka, Kelo, Kielo, pystykuvio 18 mm	Nuoska, Tuhka, Usva vaakakuvio 18 mm	Tuohi pystykuvio 18 mm	Tuohivaakuvio 18 mm	Hile 18 mm	Inno kiiltävä valkoinen 19 mm	Inno matta valkoinen (CIN) 19 mm	Inno matta (BIN) 19 mm	Inno ilman vedinuraa 19 mm	Silo 16 mm, Kaita 19 mm	Alho, Aika 19 mm	Care 16 mm	Trimu 16 mm	Feltti musta, harmaa, hiekka 19 mm	Feltti valkea 19 mm	Feltti pätkinä vaaka 19 mm	Feltti pätkinä pysty 19 mm	Lusto (koivu, tammi, saarni) 19 mm	Korte (koivu, tammi, saarni) 19 mm	Uoma (koivu, tammi, saarni) 20 mm	Runko-valkoinen 16 mm	
95/100x596	X	X	X	X	X	X	X	X	X	X	X	X	X	X	X	X	X	X	X	X	X	X	X	X	X	X	
137X296	X	X	X	X	X	X	X	X	X	X	X	X	X	X	X	X	X	X	X	X	X	X	X	X	X	X	X
137X396	X	X	X	X	X	X	X	X	X	X	X	X	X	X	X	X	X	X	X	X	X	X	X	X	X	X	X
137X496	X	X	X	X	X	X	X	X	X	X	X	X	X	X	X	X	X	X	X	X	X	X	X	X	X	X	X
137X596	X	X	X	X	X	X	X	X	X	X	X	X	X	X	X	X	X	X	X	X	X	X	X	X	X	X	X
137X696	X	X	X	X	X	X	X	X	X	X	X	X	X	X	X	X	X	X	X	X	X	X	X	X	X	X	X
137X796	X	X	X	X	X	X	X	X	X	X	X	X	X	X	X	X	X	X	X	X	X	X	X	X	X	X	X
137X896	X	X	X	X	X	X	X	X	X	X	X	X	X	X	X	X	X	X	X	X	X	X	X	X	X	X	X
137X996	X	X	X	X	X	X	X	X	X	X	X	X	X	X	X	X	X	X	X	X	X	X	X	X	X	X	X
137X1196	X	X	X	X	X	X	X	X	X	X	X	X	X	X	X	X	X	X	X	X	X	X	X	X	X	X	X
278X296	X	X	X	X	X	X	X	X	X	X	X	X	X	X	X	X	X	X	X	X	X	X	X	X	X	X	X
278X396	X	X	X	X	X	X	X	X	X	X	X	X	X	X	X	X	X	X	X	X	X	X	X	X	X	X	X
278X496	X	X	X	X	X	X	X	X	X	X	X	X	X	X	X	X	X	X	X	X	X	X	X	X	X	X	X
278X596	X	X	X	X	X	X	X	X	X	X	X	X	X	X	X	X	X	X	X	X	X	X	X	X	X	X	X
278X696	X	X	X	X	X	X	X	X	X	X	X	X	X	X	X	X	X	X	X	X	X	X	X	X	X	X	X
278X796	X	X	X	X	X	X	X	X	X	X	X	X	X	X	X	X	X	X	X	X	X	X	X	X	X	X	X
278X896	X	X	X	X	X	X	X	X	X	X	X	X	X	X	X	X	X	X	X	X	X	X	X	X	X	X	X
278X996	X	X	X	X	X	X	X	X	X	X	X	X	X	X	X	X	X	X	X	X	X	X	X	X	X	X	X
278X1196	X	X	X	X	X	X	X	X	X	X	X	X	X	X	X	X	X	X	X	X	X	X	X	X	X	X	X
350X296	X	X	X	X	X	X	X	X	X	X	X	X	X	X	X	X	X	X	X	X	X	X	X	X	X	X	X
350X396	X	X	X	X	X	X	X	X	X	X	X	X	X	X	X	X	X	X	X	X	X	X	X	X	X	X	X
350X496	X	X	X	X	X	X	X	X	X	X	X	X	X	X	X	X	X	X	X	X	X	X	X	X	X	X	X
350X596	X	X	X	X	X	X	X	X	X	X	X	X	X	X	X	X	X	X	X	X	X	X	X	X	X	X	X
350X696	X	X	X	X	X	X	X	X	X	X	X	X	X	X	X	X	X	X	X	X	X	X	X	X	X	X	X
350X796	X	X	X	X	X	X	X	X	X	X	X	X	X	X	X	X	X	X	X	X	X	X	X	X	X	X	X
350X896	X	X	X	X	X	X	X	X	X	X	X	X	X	X	X	X	X	X	X	X	X	X	X	X	X	X	X
350X996	X	X	X	X	X	X	X	X	X	X	X	X	X	X	X	X	X	X	X	X	X	X	X	X	X	X	X
350x1196	X	X	X	X	X	X	X	X	X	X	X	X	X	X	X	X	X	X	X	X	X	X	X	X	X	X	X
445X296	X	X	X	X	X	X	X	X	X	X	X	X	X	X	X	X	X	X	X	X	X	X	X	X	X	X	X
445X396	X	X	X	X	X	X	X	X	X	X	X	X	X	X	X	X	X	X	X	X	X	X	X	X	X	X	X
445X496	X	X	X	X	X	X	X	X	X	X	X	X	X	X	X	X	X	X	X	X	X	X	X	X	X	X	X
445X596	X	X	X	X	X	X	X	X	X	X	X	X	X	X	X	X	X	X	X	X	X	X	X	X	X	X	X
562X296	X	X	X	X	X	X	X	X	X	X	X	X	X	X	X	X	X	X	X	X	X	X	X	X	X	X	X
562X396	X	X	X	X	X	X	X	X	X	X	X	X	X	X	X	X	X	X	X	X	X	X	X	X	X	X	X
562X496	X	X	X	X	X	X	X	X	X	X	X	X	X	X	X	X	X	X	X	X	X	X	X	X	X	X	X
562X596	X	X	X	X	X	X	X	X	X	X	X	X	X	X	X	X	X	X	X	X	X	X	X	X	X	X	X
703X146	X	X	X	X	X	X	X	X	X	X	X	X	X	X	X	X	X	X	X	X	X	X	X	X	X	X	X
703X196	X	X	X	X	X	X	X	X	X	X	X	X	X	X	X	X	X	X	X	X	X	X	X	X	X	X	X
703x238	X	X	X	X	X	X	X	X	X	X	X	X	X	X	X	X	X	X	X	X	X	X	X	X	X	X	X
703X296	X	X	X	X	X	X	X	X	X	X	X	X	X	X	X	X	X	X	X	X	X	X	X	X	X	X	X
703x310	X	X	X	X	X	X	X	X	X	X	X	X	X	X	X	X	X	X	X	X	X	X	X	X	X	X	X
703X346	X	X	X	X	X	X	X	X	X	X	X	X	X	X	X	X	X	X	X	X	X	X	X	X	X	X	X
703X396	X	X	X	X	X	X	X	X	X	X	X	X	X	X	X	X	X	X	X	X	X	X	X	X	X	X	X
703X446	X	X	X	X	X	X	X	X	X	X	X	X	X	X	X	X	X	X	X	X	X	X	X	X	X	X	X
703X496	X	X	X	X	X	X	X	X	X	X	X	X	X	X	X	X	X	X	X	X	X	X	X	X	X	X	X
703X596	X	X	X	X	X	X	X	X	X	X	X	X	X	X	X	X	X	X	X	X	X	X	X	X	X	X	X
988x238	X	X	X	X	X	X	X	X	X	X	X	X	X	X	X	X	X	X	X	X	X	X	X	X	X	X	X
988X296	X	X	X	X	X	X	X	X	X	X	X	X	X	X	X	X	X	X	X	X	X	X	X	X	X	X	X
988x346	X	X	X	X	X	X	X	X	X	X	X	X	X	X	X	X	X	X	X	X	X	X	X	X	X	X	X
988X396	X	X	X	X	X	X	X	X	X	X	X	X	X	X	X	X	X	X	X	X	X	X	X	X	X	X	X
988X446	X	X	X	X	X	X	X	X	X	X	X	X	X	X	X	X	X	X	X	X	X	X	X	X	X	X	X
988X496	X	X	X	X	X	X	X	X	X	X	X	X	X	X	X	X	X	X	X	X	X	X	X	X	X	X	X
988X596	X	X	X	X	X	X	X	X	X	X	X	X	X	X	X	X	X	X	X	X	X	X	X	X	X	X	X
1213X296	X	X	X	X	X	X	X	X	X	X	X	X	X	X	X	X	X	X	X	X	X	X	X	X	X	X	X
1213X396	X	X	X	X	X	X	X	X	X	X	X	X	X	X	X	X	X	X	X	X	X	X	X	X	X	X	X
1213X496	X	X	X	X	X	X	X	X	X	X	X	X	X	X	X	X	X	X	X	X	X	X	X	X	X	X	X
1213X596	X	X	X	X	X	X	X	X	X	X	X	X	X	X	X	X	X	X	X	X	X	X	X	X	X	X	X
1750X296	X	X	X	X	X	X	X	X	X	X	X	X	X	X	X	X	X	X	X	X	X	X	X	X	X	X	X
1750X396	X	X	X	X	X	X	X	X	X	X	X	X	X	X	X	X	X	X	X	X	X	X	X	X	X	X	X
1750X496	X	X	X	X	X	X	X	X	X	X	X	X	X	X	X	X	X	X	X	X	X	X	X	X	X	X	X
1750X596	X	X	X	X	X	X	X	X	X	X	X	X	X	X	X	X	X	X	X	X	X	X	X	X	X	X	X
1920X296	X	X	X	X	X	X	X	X	X	X	X	X	X	X	X	X	X	X	X	X	X	X	X	X	X	X	X
1920X396	X	X	X	X	X	X	X	X	X	X	X	X	X	X	X	X	X	X	X	X	X	X	X	X	X	X	X
1920X496	X	X	X	X	X	X	X	X	X	X	X	X	X	X	X	X	X	X	X	X	X	X	X	X	X	X	X
1920X596	X	X	X	X	X	X	X	X	X	X	X	X	X	X	X	X	X	X	X	X	X	X	X	X	X	X	X
2200x296				X	X	X	X	X	X	X	X	X	X	X	X	X	X	X	X	X	X	X	X	X	X	X	X
2200x396				X	X	X	X	X	X	X	X	X	X	X	X	X	X	X	X	X	X	X	X	X	X	X	X
2200x496				X	X	X	X	X	X	X	X	X	X	X	X	X	X	X	X	X	X	X	X	X	X	X	X
2200x596				X	X	X	X	X	X	X	X	X	X	X	X	X	X	X	X	X	X	X	X	X	X	X	X



OVIKOKOTAUUKKO

Koko	Halla 18 mm	Lumi 18 mm	Kuura 19 mm	Talkki 16 mm	Betoni, Ilma, Tuuli, Vilja, Olki, Uttu, Lilja, Kajo, Noki, Rauta 18 mm	Nuoska, Tuhka, Usva, Lempi, Pihka, Kelo, Kielo, pystykuvio 18 mm	Nuoska, Tuhka, Usva vaakakuvio 18 mm	Tuohi pystykuvio 18 mm	Tuohi vaakakuvio 18 mm	Hile 18 mm	Inno kiiltävä valkoinen 19 mm	Inno matta valkoinen (CIN) 19 mm	Inno matta (BIN) 19 mm	Inno ilman vedinuraa 19 mm	Silo 16 mm Kaita 19 mm	Alho, Aika 19 mm	Care 16 mm	Trimu 16 mm	Feltti musta, harmaa, hiekka 19 mm	Feltti valkea 19 mm	Feltti päähkinä vaaka 19 mm	Feltti päähkinä pysty 19 mm	Lusto (koivu, tammi, saarni) 19 mm	Korte (koivu, tammi, saarni) 19 mm	Uoma (koivu, tammi, saarni) 20 mm	Runko-valkoinen 16 mm	
703X296LASIAUKKO		X*****													X	X	X	X					X	X			
703X396LASIAUKKO		X*****	X												X	X	X	X					X	X			
703X496LASIAUKKO		X*****	X												X	X	X	X					X	X			
703X596LASIAUKKO		X*****													X	X	X	X					X	X			
988X296LASIAUKKO		X*****													X	X	X	X					X	X			
988X396LASIAUKKO		X*****	X												X	X	X	X					X	X			
988X496LASIAUKKO		X*****	X												X	X	X	X					X	X			
988X596LASIAUKKO		X*****													X	X	X	X					X	X			
KKIS irtosivu	X	X	X*		X	X	X	X	X	X	X	X	X	X	X	X**	X**	X**	X	X		X	X****	X****	X****	X****	X
LKIS irtosivu																										X	
PKIS irtosivu	X	X	X*		X	X	X	X	X	X	X	X	X	X	X	X**	X**	X**	X	X	X	X	X****	X****	X****	X****	X
SKIS34 irtosivu	X	X	X*		X	X	X	X	X	X	X	X	X	X	X	X**	X**	X**	X	X	X	X	X****	X****	X****	X****	X
SMIS34 irtosivu	X	X	X*		X	X	X	X	X	X	X	X	X	X	X	X**	X**	X**	X	X	X	X	X****	X****	X****	X****	X
SOKKELI 2350 mm					X	X	X	X	X	X		X****	X****	X	X****	X	X	X	X	X	X	X	X****	X****	X****	X****	X
ERIKOISMITTALEVYT	X*****	X*****		X	X	X	X	X	X			X	X	X	X**	X**	X**	X	X	X	X	X	X****	X****	X****	X****	X
ERIKOISMITTAOVET	1*	20*		2*	2*	2*	2*	2*	2*	2*			3*	3*	3*	3*	3*	3*	4*	4*	4*	4*	4*	4*	4*	4*	
ERIKOISMITTALEVYT	5*	12*		6*	7*	7*	8*	9*	10*	11*			13*	13*	13*	13*	13*	13*	14*	15*	19*	11*	16*	16*	16*	18*	

# KOMERON IRTOSIVUT

KOODI	KUVAUS		KOODI	KUVAUS	
	Komeron irtosivu, leveys 588 x korkeus 2350 mm, 4 sivua nauhoitettu			Komeron irtosivu, leveys 588 x korkeus 2070 mm, 4 sivua nauhoitettu	
KKIS	VALKOINEN, rungon värinen (16 mm)	● VO	KKIS2070x588.4B	VALKOINEN, rungon värinen (16 mm)	●
KKIS-0300	HALLA (19 mm)	● V	KKIS2070x588.F8100	HILE, Laminaatti valkoinen (18 mm)	●
KKIS-0100	LUMI (19 mm)	● V	KKIS2070x588.M0162	RAUTA (16 mm)	●
KKIS.F8100	HILE, Laminaatti valkoinen (18 mm)	●	KKIS2070x588.M0190	NOKI (18 mm)	●
KKIS-0260V	TUHKKA, pystykuvio (18 mm)	●	KKIS2070x588.M0191	ILMA (18 mm)	●
KKIS-0267V	NUOSKA, pystykuvio (18 mm)	●	KKIS2070x588.M0197	TUULI (18 mm)	●
KKIS-0269V	USVA, pystykuvio (18 mm)	●	KKIS2070x588.M0269V	USVA, pystykuvio (18 mm)	●
KKIS-0270	BETONI (18 mm)	●	KKIS2070x588.M5981	UTU (18 mm)	●
KKISSIN	INNO, Kiiltävä valkoinen (19 mm)	●	KKIS2070x588.M7045	VILJA (18 mm)	●
KKISCIN	INNO, Matta valkoinen (19 mm)	●	KKIS2070x588.MK096	OLKI (18 mm)	●
KKISB161	SILO Maalattu, erikoisväri (16 mm)	●	KKIS2070x588.MK097	KAJO (18 mm)	●
KKISB162	SILO Maalattu, vakioväri (16 mm)	●	KKIS2070x588.MK512	LILJA (18 mm)	●
KKISB191	INNO Maalattu, erikoisväri (19 mm)	●	KKIS2070x588.MK524V	KIELO, pystykuvio (18 mm)	●
KKISB192	INNO Maalattu, vakioväri (19 mm)	●	KKIS2070x588.MK533V	KELO, pystykuvio (18 mm)	●
KKISJFE22	FELTTI musta (19 mm)	●	KKIS2070x588.MK543V	LEMPI, pystykuvio (18 mm)	●
KKISJFE23	FELTTI harmaa (19 mm)	●	KKIS2070x588.MK547V	PIHKA, pystykuvio (18 mm)	●
KKISJFE24	FELTTI hiekka (19 mm)	●			
KKISJFE25	FELTTI valkea (19 mm)	●			
KKISJFE26H	FELTTI, pähkinä pysty (19 mm)	●			
KKISJ16KH	VIILU, koivuviilu vaaka (16 mm)	●			
KKISJ16KV	VIILU, koivuviilu pysty (16 mm)	●			
KKISJ16PH	VIILU, pähkinäviilu vaaka (16 mm)	●			
KKISJ16PV	VIILU, pähkinäviilu pysty (16 mm)	●			
KKISJ16SH	VIILU, saarniviilu vaaka, (16 mm)	●			
KKISJ16SV	VIILU, saarniviilu pysty, (16 mm)	●			
KKISJ16TH	VIILU, tammiviilu vaaka (16 mm)	●			
KKISJ16TV	VIILU, tammiviilu pysty (16 mm)	●			
KKIS.M0191	ILMA (18 mm)	●			
KKIS.M0197	TUULI (18 mm)	●			
KKIS.M7045	VILJA (18 mm)	●			
KKIS.MK096	OLKI (18 mm)	●			
KKIS.M0190	NOKI (18 mm)	●			
KKIS.M0162	RAUTA (16 mm)	●			
KKIS.M5981	UTU (18 mm)	●			
KKIS.MK533V	KELO, pystykuvio (18 mm)	●			
KKIS.MK547V	PIHKA, pystykuvio (18 mm)	●			
KKIS.MK524V	KIELO, pystykuvio (18 mm)	●			
KKIS.MK543V	LEMPI, pystykuvio (18 mm)	●			
KKIS.MK512	LILJA (18 mm)	●			
KKIS.MK097	KAJO (18 mm)	●			



## PÖYTÄKAAPIN IRTOSIVUT

KOODI	KUVAUS	
	Pöytäkaapin irtosivu, leveys 588 x korkeus 860 mm, 4 sivua nauhoitettu	
PKIS	Valkoinen (rungen värinen) (16 mm)	● VO
PKIS-0300	HALLA, matta valk. (19 mm)	● V
PKIS-0100	LUMI (19 mm)	● V
PKIS.F8100	HILE, Laminaatti valkoinen (18 mm)	●
PKIS-0260H	TUHKKA vaakakuvio (18 mm)	●
PKIS-0260V	TUHKKA pystykuvio (18 mm)	●
PKIS-0267H	NUOSKA, vaakakuvio (18 mm)	●
PKIS-0267V	NUOSKA, pystykuvio (18 mm)	●
PKIS-0269H	USVA, vaakakuvio (18 mm)	●
PKIS-0269V	USVA, pystykuvio (18 mm)	●
PKIS-0270	BETONI (18 mm)	●
PKISSIN	INNO, kiiltävä valkoinen (19 mm)	●
PKISCIN	INNO, Matta valkoinen (19 mm)	●
PKISB161	SILO Maalattu, erikoisväri (16 mm)	●
PKISB162	SILO Maalattu, vakioväri (16 mm)	●
PKISB191	INNO Maalattu, erikoisväri (19 mm)	●
PKISB192	INNO Maalattu, vakioväri (19 mm)	●
PKISJFE22	FELTTI musta (19 mm)	●
PKISJFE23	FELTTI harmaa (19 mm)	●
PKISJFE24	FELTTI hiekka (19 mm)	●
PKISJFE25	FELTTI valkea (19 mm)	●
PKISJFE26H	FELTTI, päähkinä vaaka (19 mm)	●
PKISJFE26V	FELTTI, päähkinä pysty (19 mm)	●
PKISJ16KH	VIILU, koivuviilu vaaka, (16 mm)	●
PKISJ16KV	VIILU, koivuviilu pysty, (16 mm)	●
PKISJ16PH	VIILU, päähkinäviilu vaaka, (16 mm)	●
PKISJ16PV	VIILU, päähkinäviilu pysty, (16 mm)	●
PKISJ16SH	VIILU, saarniviilu vaaka, (16 mm)	●
PKISJ16SV	VIILU, saarniviilu pysty, (16 mm)	●
PKISJ16TH	VIILU, tammiviilu vaaka, (16 mm)	●
PKISJ16TV	VIILU, tammiviilu pysty, (16 mm)	●
PKIS.M0191	ILMA (18 mm)	●
PKIS.M0197	TUULI (18 mm)	●
PKIS.M7045	VILJA (18 mm)	●
PKIS.MK096	OLKI (18 mm)	●
PKIS.M0190	NOKI (18 mm)	●
PKIS.M0162	RAUTA (16 mm)	●
PKIS.M5981	UTU (18 mm)	●
PKIS.MK533V	KELO, pystykuvio (18 mm)	●
PKIS.MK547V	PIHKA, pystykuvio (18 mm)	●
PKIS.MK524V	KIELO, pystykuvio (18 mm)	●
PKIS.MK543V	LEMPI, pystykuvio (18 mm)	●
PKIS.MK512	LILJA (18 mm)	●
PKIS.MK097	KAJO (18 mm)	●



V VANTAAN O OULUN VARASTOTUOTE: 1-7 VRK ● KESKUSVARASTOTUOTE: 3 VKOA ● TILAUSMALLI: 4 VKOA ● TILAUSMALLI: 5 VKOA ● TILAUSMALLI: 6 VKOA

KOODI	KUVAUS		KOODI	KUVAUS	
	Korkean seinäkaapin irtosivu, leveys 360 x korkeus 988 mm, 4 sivua nauhoitettu			Matalan seinäkaapin irtosivu, leveys 360 x korkeus 704 mm, 4 sivua nauhoitettu	
SKIS34	VALKOINEN, rungon värinen (16 mm)	● VO	SMIS34	VALKOINEN, rungon värinen (16 mm)	● V
SKIS34-0300	HALLA, matta valkoinen, (19 mm)	● V	SMIS34-0300	HALLA, matta valkoinen (19 mm)	● V
SKIS34-0100	LUMI, Kiiltävä valkoinen (19 mm)	● V	SMIS34-0100	LUMI, Kiiltävä valkoinen (19 mm)	● V
SKIS34.F8100	HILE, Laminaatti valkoinen (18 mm)	●	SMIS34.F8100	HILE, Laminaatti valkoinen (18 mm)	●
SKIS34-0260H	TUHKA, vaakakuvio (18 mm)	●	SMIS34-0260H	TUHKA, vaakakuvio (18 mm)	●
SKIS34-0260V	TUHKA, pystykuvio (18 mm)	●	SMIS34-0260V	TUHKA, pystykuvio (18 mm)	●
SKIS34-0267H	NUOSKA, vaakakuvio (18 mm)	●	SMIS34-0267H	NUOSKA, vaakakuvio (18 mm)	●
SKIS34-0267V	NUOSKA, pystykuvio (18 mm)	●	SMIS34-0267V	NUOSKA, pystykuvio (18 mm)	●
SKIS34-0269H	USVA, vaakakuvio (18 mm)	●	SMIS34-0269H	USVA, vaakakuvio (18 mm)	●
SKIS34-0269V	USVA, pystykuvio (18 mm)	●	SMIS34-0269V	USVA, pystykuvio (18 mm)	●
SKIS34-0270	BETONI, (18 mm)	●	SMIS34-0270	BETONI (18 mm)	●
SKIS34SIN	INNO, kiiltävä valkoinen (19 mm)	●	SMIS34SIN	INNO kiiltävä valkoinen (19 mm)	●
SKIS34CIN	INNO, Matta valkoinen (19 mm)	●	SMIS34CIN	INNO, Matta valkoinen (19 mm)	●
SKIS34B161	SILO Maalattu, erikoisväri (16 mm)	●	SMIS34B161	SILO Maalattu, erikoisväri (16 mm)	●
SKIS34B162	SILO Maalattu, vakioväri (16 mm)	●	SMIS34B162	SILO Maalattu, vakioväri (16 mm)	●
SKIS34B191	INNO Maalattu, erikoisväri (19 mm)	●	SMIS34B191	INNO Maalattu, erikoisväri (19 mm)	●
SKIS34B192	INNO vMaalattu, vakioväri (19 mm)	●	SMIS34B192	INNO Maalattu, vakioväri (19 mm)	●
SKIS34JFE22	FELTTI musta (19 mm)	●	SMIS34JFE22	FELTTI musta (19 mm)	●
SKIS34JFE23	FELTTI harmaa (19 mm)	●	SMIS34JFE23	FELTTI harmaa (19 mm)	●
SKIS34JFE24	FELTTI hiekka (19 mm)	●	SMIS34JFE24	FELTTI hiekka (19 mm)	●
SKIS34JFE25	FELTTI valkeaa (19 mm)	●	SMIS34JFE25	FELTTI valkea (19 mm)	●
SKIS34JFE26H	FELTTI, pähkinä vaaka (19 mm)	●	SMIS34JFE26H	FELTTI, pähkinä vaaka (19 mm)	●
SKIS34JFE26V	FELTTI, pähkinä pysty (19 mm)	●	SMIS34JFE26V	FELTTI, pähkinä pysty (19 mm)	●
SKIS34J16KH	VIILU, koivuviilu vaaka, (16 mm)	●	SMIS34J16KH	VIILU, koivuviilu vaaka, (16 mm)	●
SKIS34J16KV	VIILU, koivuviilu pysty, (16 mm)	●	SMIS34J16KV	VIILU, koivuviilu pysty, (16 mm)	●
SKIS34J16PH	VIILU, pähkinäviilu vaaka, (16 mm)	●	SMIS34J16PH	VIILU, pähkinäviilu vaaka, (16 mm)	●
SKIS34J16PV	VIILU, pähkinäviilu pysty, (16 mm)	●	SMIS34J16PV	VIILU, pähkinäviilu pysty, (16 mm)	●
SKIS34J16SH	VIILU, saarniviilu vaaka, (16 mm)	●	SMIS34J16SH	VIILU, saarniviilu vaaka, (16 mm)	●
SKIS34J16SV	VIILU, saarniviilu pysty, (16 mm)	●	SMIS34J16SV	VIILU, saarniviilu pysty, (16 mm)	●
SKIS34J16TH	VIILU, tammiviilu vaaka, (16 mm)	●	SMIS34J16TH	VIILU, tammiviilu vaaka, (16 mm)	●
SKIS34J16TV	VIILU, tammiviilu pysty, (16 mm)	●	SMIS34J16TV	VIILU, tammiviilu pysty, (16 mm)	●
SKIS34.M0191	ILMA (18 mm)	●	SMIS34.M0191	ILMA (18 mm)	●
SKIS34.M0197	TUULI (18 mm)	●	SMIS34.M0197	TUULI (18 mm)	●
SKIS34.M7045	VILJA (18 mm)	●	SMIS34.M7045	VILJA (18 mm)	●
SKIS34.MK096	OLKI (18 mm)	●	SMIS34.MK096	OLKI (18 mm)	●
SKIS34.M0190	NOKI (18 mm)	●	SMIS34.M0190	NOKI (18 mm)	●
SKIS34.M0162	RAUTA (16 mm)	●	SMIS34.M0162	RAUTA (16 mm)	●
SKIS34.M5981	UTU (18 mm)	●	SMIS34.M5981	UTU (18 mm)	●
SKIS34.MK533V	KELO, pystykuvio (18 mm)	●	SMIS34.MK533V	KELO, pystykuvio (18 mm)	●
SKIS34.MK547V	PIHKA, pystykuvio (18 mm)	●	SMIS34.MK547V	PIHKA, pystykuvio (18 mm)	●
SKIS34.MK524V	KIELO, pystykuvio (18 mm)	●	SMIS34.MK524V	KIELO, pystykuvio (18 mm)	●
SKIS34.MK543V	LEMPI, pystykuvio (18 mm)	●	SMIS34.MK543V	LEMPI, pystykuvio (18 mm)	●
SKIS34.MK512	LILJA (18 mm)	●	SMIS34.MK512	LILJA (18 mm)	●
SKIS34.MK097	KAJO (18 mm)	●	SMIS34.MK097	KAJO (18 mm)	●

## ERIKOISIMITTAISET LEVYT

Levyjen maksimi ja minimikoot löytyvät ovikokotaulukosta

KOODI	KUVAUS
	Erikoismittalevyt (myydään m2-hinnalla)
EMLEVY	Runkoväri, valkoinen (16 mm)
EMLEVY.F8100	HILE, (18 mm)
EMLEVY-0260H	TUHKA, Vaakakuvio (18 mm)
EMLEVY-0260V	TUHKA, Pystykuvio (18 mm)
EMLEVY-0269H	USVA, Vaakakuvio (18 mm)
EMLEVY-0269V	USVA, Pystykuvio (18 mm)
EMLEVY-0270	BETONI, (18 mm)
EMLEVY-M0267H	NUOSKA, vaakakuvio (18 mm)
EMLEVY-M0267V	NUOSKA, Pystykuvio (18 mm)
EMLEVY-OM	TALKKI (16 mm)
EMLEVYB161	Maalattu, erikoisväri (16 mm)
EMLEVYB162	Maalattu, vakioväri (16 mm)
EMLEVYB191	Maalattu, erikoisväri (19 mm)
EMLEVYB192	Maalattu, vakioväri (19 mm)
EMLEVYBLU	KIILTO VALKOINEN, Lumi pvc (19 mm)
EMLEVY.M0300	HALLA valkoinen matta (19 mm)
EMLEVY-JFE22	FELTTI musta (19 mm)
EMLEVY-JFE23	FELTTI harmaa (19 mm)
EMLEVY-JFE24	FELTTI hiekka (19 mm)
EMLEVY-JFE25	FELTTI valkea (19 mm)
EMLEVY-JFE26H	FELTTI, pähkinä vaaka (19 mm)
EMLEVY-JFE26V	FELTTI, pähkinä pysty (19 mm)
EMLEVYJ16KH	VIIILU koivuviilu vaaka (16 mm)
EMLEVYJ16KV	VIIILU koivuviilu pysty (16 mm)
EMLEVYJ16PH	VIIILU pähkinäviilu vaaka (16 mm)
EMLEVYJ16PV	VIIILU pähkinäviilu pysty (16 mm)
EMLEVYJ16SH	VIIILU saarniviilu vaaka (16 mm)
EMLEVYJ16SV	VIIILU saarniviilu pysty (16 mm)
EMLEVYJ16TH	VIIILU tammiviilu vaaka (16 mm)
EMLEVYJ16TV	VIIILU tammiviilu pysty (16 mm)
EMLEVY.M0191	ILMA (18 mm)
EMLEVY.M0197	TUULI (18 mm)
EMLEVY.M7045	VILJA (18 mm)
EMLEVY.MK096	OLKI (18 mm)
EMLEVY.M0190	NOKI (18 mm)
EMLEVY.M0162	RAUTA (16 mm)
EMLEVY.M5981	UTU (18 mm)
EMLEVY.MK533V	KELO, pystykuvio (18 mm)
EMLEVY.MK547V	PIHKA, pystykuvio (18 mm)
EMLEVY.MK524V	KIELO, pystykuvio (18 mm)
EMLEVY.MK543V	LEMPI, pystykuvio (18 mm)
EMLEVY.MK512	LILJA (18 mm)
EMLEVY.MK097	KAJO (18 mm)

## PEITELEVYT

KOODI	KUVAUS
BTAU ● V	VALKOINEN, rungon värinen (16 mm) 1800 x 860 mm, 4 sivua nauhoitettu
IS2350x340x16.4B ● V	VALKOINEN, rungon värinen, 2350 x 340 x 16 mm
IS2350x400x16.4B ● VO	VALKOINEN, rungon värinen, 2350 x 400 x 16 mm
IS2350x500x16.4B ●	VALKOINEN, rungon värinen, 2350 x 500 x 16 mm
IS2500x50.1B.W ● VO	VALKOINEN, rungon värinen, ALOITUS- LISTA nauhoitettu yksi pitkä sivu
APKTS ● V	VALKOINEN, rungon värinen, APK-Täytelevy 710x100x22 mm,
LKIS ● V	VALKOINEN, rungon värinen, LIUKUO- VEN IRTOSIVUT K2750 x S670 x P16 mm nauhoitettu (huom. Nauhoitettu 1 sivu)

V VANTAAN O OULUN VARASTOTUOTE: 1-7 VRK ● KESKUSVARASTOTUOTE: 3 VKOA ● TILAUSMALLI: 4 VKOA ● TILAUSMALLI: 5 VKOA ● TILAUSMALLI: 6 VKOA



KOODI	KUVAUS	
SOK2350x149	Valkoinen melamiini 149x2350x16 mm **	
SOK-0100	LUMI, sokkelilevy	● VO
SOK.F8100	HILE, Sockeli 150x2350x18 mm **	●
SOK-0260H	TUHKA, Sockeli, vaakakuvio 150x2350x19 mm **	●
SOK-0267H	NUOSKA, Sockeli vaakakuvio 150x2350x19 mm **	●
SOK-0268H	SUMU, Sockeli vaakakuvio 150x2350x19 mm **	●
SOK-0269H	USVA, Sockeli vaakakuvio 150x2350x19 mm **	●
SOK-0270	BETONI, Sockeli 150x2350x19 mm **	●
SOK.M0191	ILMA (18 mm) **	●
SOK.M0197	TUULI (18 mm) **	●
SOK.M7045	VILJA (18 mm) **	●
SOK.MK096	OLKI (18 mm) **	●
SOK.M0190	NOKI (18 mm) **	●
SOK.M0162	RAUTA (16 mm) **	●
SOK.M5981	UTU (18 mm)**	●
SOK.MK533H	KELO(18 mm) (vaakakuvio)**	●
SOK.MK547H	PIHKA (18 mm)**	●
SOK.MK524H	KIELO (18 mm)**	●
SOK.MK543H	LEMPI (18 mm) (Vaakakuvio)**	●
SOK.MK512	LILJA (18 mm)**	●
SOK.MK097	KAJO (18 mm)**	●
	<b>** Melamiinisokkeleissa lyhyet sivut ja yksi pitkä sivu nauhoitettu</b>	
SOKB161	Sockeli, maalattu erikoisväri, 150x2350x16 mm	●
SOKB162	Sockeli, maalattu vakioväri, 150x2350x16 mm	●
SOKJFE22	Sockeli FELTTI musta 150x2350x19 mm	●
SOKJFE23	Sockeli FELTTI harmaa 150x2350x19 mm	●
SOKJFE24	Sockeli FELTTI hiekka 150x2350x19 mm	●
SOKJFE25	Sockeli FELTTI valkea 150x2350x19 mm	●
SOKJFE26H	FELTTI, pähkinä vaaka	●
SOKJ16KH	Sockeli, koivuviilu vaaka 150x2350x16 mm*	●
SOKJ16KV	Sockeli, koivuviilu pysty 150x2350x16 mm*	●
SOKJ16PH	Sockeli, pähkinäviilu vaaka 150x2350x16 mm*	●
SOKJ16PV	Sockeli, pähkinäviilu pysty 150x2350x16 mm*	●
SOKJ16SH	Sockeli, saarniviilu vaaka 150x2350x16 mm*	●
SOKJ16SV	Sockeli, saarniviilu pysty 150x2350x16 mm*	●
SOKJ16TH	Sockeli, tammiviilu vaaka 150x2350x16 mm*	●
SOKJ16TV	Sockeli, tammiviilu pysty 150x2350x16 mm*	●
	*Viilusokkeleissa lyhyet sivut nauhoitettu	
	<b>Melamiinisokkeleiden lisätarvikkeet</b>	
SOK-KLIPSI MEL VOLP	Sokkelikiinnike melamiini MUISTA MYYDÄ KUN MYYT MELAMIINISOKKELIA!	
SOKJATKO	16mm jatko melamiinisokkeli 2700mm, valkoinen	● VO
SOKJATKO15	16mm Jatkolista melamiinisokkeli 150mm, valkoinen	● VO
SOKKULMA	16mm kulmaprofiili melamiinisokkeli 2700mm, valkoinen	● VO
SOKKULMA15	16mm kulmaprofiili melamiinisokkeli 150mm, valkoinen	● VO
SOKPÄÄTY	16mm pääty melamiinisokkeli 2700 mm, valkoinen	● VO
SOKPÄÄTY15	16mm pääty melamiinisokkeli 150 mm, valkoinen	● VO
NAUHA-VALK	Valkoinen melamiinnauha 16 mm silitettävä (hinta/m)	● VO
		● V













## VEDENKESTÄVÄT SOKKELIT JA KORISTELISTAT











	KOODI	KUVAUS
	SOK25-MVALK SOK25-RST	Sokkeli, vedenkestävä, mattavalkoinen Sokkeli, vedenkestävä 2500x150x13 mm, RST
	SOKJATKOL-MVALK SOKJATKOL-RST	Jatkolista vedenkestävä Sokkeli, valkoinen Jatkolista vedenkestävä Sokkeli, RST-värinen
	SOKKULMA90-MVALK SOKKULMA90-RST	90° Kulma vedenkestävä Sokkeli, valkoinen 90° Kulma vedenkestävä sokkeli, RST-värinen
	SOKSÄÄTÖKULMA-MVALK SOKSÄÄTÖKULMA-RST	Säätökulma vedenkestävä Sokkeli, valkoinen Säätökulma vedenkestävä sokkeli, RST-värinen
	SOKPÄÄTY-MVALK SOKPÄÄTY-RST	Pääty vedenkestävään sokkeliin, valkoinen Pääty vedenkestävään sokkeliin, RST-värinen
	VL28 VLB1 VLB2	VALOLISTA Valolista valkoinen melamiini, 2800x55x20 mm Valolista maalattu, erikoisväri, 2200x60x16 mm Valolista maalattu, vakioväri, 2200x60x16mm
	KL28 KLB1 KLB2	KORISTELISTA Koristelista valkoinen melamiini, 2800x84 mm Koristelista maalattu, erikoisväri, 2400x51 mm Koristelista maalattu, vakioväri, 2400x51 mm

## VETIMET

Vetimet sisältävät tarvittavat vedinruuvit











	KOODI	KUVAUS	Hinta
	VE.304316.11 ● V O	Vedin, LEIMU 160 mm, matta teräs  • VEDINRUUVI: VERUUVI25	
	VE.304314.11 ● V	Vedin, LEIMU, 160 mm, mattamusta  • VEDINRUUVI: VERUUVI25	
	VE.303831.11 ● V VE.304165.11 ● V	Profiilivedin, FORMU 40 mm, harjattu teräs Profiilivedin, FORMU 200 mm, harjattu teräs  • VEDINRUUVI: PUURUUVI15	
	VE.304155.11 ● V VE.304156.11 ● V	Profiilivedin, FORMU 40 mm, harjattu musta Profiilivedin, FORMU 200 mm, harjattu musta  • VEDINRUUVI: PUURUUVI15	
	VE.304163.11 ● V VE.304168.11 ● V	Profiilivedin, FORMU 40 mm, harjattu messinki Profiilivedin, FORMU 200 mm, harjattu messinki  • VEDINRUUVI: PUURUUVI15	
	VE.222121 ●	Profiilivedin, FORMU, 200 mm, Beige  • VEDINRUUVI: PUURUUVI15	
	VE.222122 ●	Profiilivedin, FORMU, 200 mm, Vihreä  • VEDINRUUVI: PUURUUVI15	
	VE.222125 ●	Profiilivedin, FORMU, 200 mm, Valkoinen  • VEDINRUUVI: PUURUUVI15	
	VE.32502.11 ● V	AALTO, vedin, reikäväli 128 mm, teräs  • VEDINRUUVI: VERUUVI19, kun ovi 16 mm	
	VE.330696.11 ● V	Vedin, PUOMI 96 mm, kromi  • VEDINRUUVI: VERUUVI25	
	VE.331196.11 ● V	Vedin, PUOMI 96 mm, musta  • VEDINRUUVI: VERUUVI25	

## Vetimet sisältävät tarvittavat vedinruuvit

	KOODI	KUVAUS	Hinta
	VE.30517.11 ● V VE.30518.11 ● V VE.30519.11 ● V	Profiilivedin, LIPPA 40 mm, alumiini Profiilivedin, LIPPA 136 mm, alumiini Profiilivedin, LIPPA 232 mm, alumiini • VEDINRUUVI: PUURUUVI15	
	VE.305174.11 ● V VE.305184.11 ● V ○ VE.305194.11 ● V	Profiilivedin, LIPPA 40 mm, kiiltävä valkoinen Profiilivedin, LIPPA 136 mm, kiiltävä valkoinen Profiilivedin, LIPPA 232 mm, kiiltävä valkoinen • VEDINRUUVI: PUURUUVI15	
	VE.339892.11 ●	TAITE, vedin, reikäväli 128 mm, matta teräs • VEDINRUUVI: VERUUVI25	
	VE.31302.11 ● V	KUMPU, vedin, reikäväli 128 mm, matta teräs • VEDINRUUVI: VERUUVI19, kun ovi 16 mm VERUUVI22, kun ovi 18/19 mm	
	VE.370124.11 ● V	Vedin, HILA 160 mm, harjattu messinki • VEDINRUUVI: VERUUVI25	
	VE.370122.11 ● V	Vedin, HILA 160 mm, matta teräs • VEDINRUUVI: VERUUVI25	
	VE.370123.11 ● V	Vedin, HILA 160 mm, musta • VEDINRUUVI: VERUUVI25	
	VE.222111 ●	Vedin, OLKA, 128 mm, beige • VEDINRUUVI: VERUUVI25	
	VE.222112 ●	Vedin, OLKA, 128 mm, vihreä • VEDINRUUVI: VERUUVI25	
	VE.222115 ●	Vedin, OLKA, 128 mm, valkoinen • VEDINRUUVI: VERUUVI25	
	VE.333183.11 ● V	Vedin, SILMU 128 mm, nahka/kromi. Nahka on luonnontuote, ja vetimissä voi olla luonnollista väri vaihtelua. Nahan sävy patinoituu ajan saatossa tummemmaksi. • VEDINRUUVI: VERUUVI19, kun ovi 16 mm VERUUVI22, kun ovi 18/19 mm	









V VANTAAN ○ OULUN VARASTOTUOTE: 1-7 VRK ● KESKUSVARASTOTUOTE: 3 VKOA ● TILAUSMALLI: 4 VKOA ● TILAUSMALLI: 5 VKOA ● TILAUSMALLI: 6 VKOA

## Vetimet sisältävät tarvittavat vedinruuvit

	KOODI	KUVAUS	Hinta
	VE.30592.11 ● V O VE.305927.11 ● V VE.30594.11 ● V	KANTTI, vedin, reikäväli 128 mm, matta teräs KANTTI, vedin, reikäväli 192 mm, matta teräs KANTTI, vedin, reikäväli 320 mm, matta teräs • VEDINRUUVI: VERUUVI25	
	VE.305923.11 ● V O VE.305929.11 ● V	KANTTI, vedin, reikäväli 128 mm, matta musta KANTTI, vedin, reikäväli 192 mm, matta musta • VEDINRUUVI: VERUUVI25	
	VE.305922.11 ● V VE.305942.11 ●	KANTTI, vedin, reikäväli 128 mm, harjattu messinki KANTTI, vedin, reikäväli 192 mm, harjattu messinki • VEDINRUUVI: VERUUVI25	
	VE.305917.11 ● V VE.305918.11 ● V	Vedin, KANTTI 128 mm, mattavalkoinen Vedin, KANTTI 192 mm, mattavalkoinen • VEDINRUUVI: VERUUVI25	
	VE.368057.11 ● V O	OKA, nuppi, ø 25 mm, matta teräs • VEDINRUUVI: VERUUVI25	
	VE.368053.11 ● V O	OKA, nuppi, ø 25 mm, musta • VEDINRUUVI: VERUUVI25	
	VE.368041.11 ●	OKA, nuppi, ø 25 mm, matta valkoinen • VEDINRUUVI: VERUUVI25	
	VE.222101 ●	KANTO, nuppi Ø35 mm, beige • VEDINRUUVI: VERUUVI25	
	VE.222102 ●	KANTO, nuppi Ø35 mm, vihreä • VEDINRUUVI: VERUUVI25	
	VE.222105 ●	KANTO, nuppi Ø35 mm, valkoinen • VEDINRUUVI: VERUUVI25	

























Vetimet sisältävät tarvittavat vedinruuvit

	KOODI	KUVAUS	Hinta
	VE.370013.11 ● V	Nuppi, KARA 30 mm, harjattu messinki • VEDINRUUVI: VERUUVI25	
	VE.39225.11 ● V	KUURNA, vedin, reikäväli 64 mm, matta teräs • VEDINRUUVI: VERUUVI22, kun ovi 16 mm VERUUVI25, kun ovi 18/19 mm	
	VE.31813.11 ● V	NOTKO, vedin, reikäväli 96 mm, antiikkitina • VEDINRUUVI: VERUUVI25	
	VE.36363.11 ●	PAHKA nuppi, ø 35 mm, antiikkitina • VEDINRUUVI: VERUUVI25	
	VE.39037.11 ● V	LUMME nuppi, ø 40 mm, matta teräs • VEDINRUUVI: VERUUVI25	
	VE.30353.11 ● V	KORSI, vedin, reikäväli 128 mm, matta teräs • VEDINRUUVI: VERUUVI19, kun ovi 16 mm VERUUVI22, kun ovi 18/19 mm	
	222160 ●	TAIMI, nuppi, teräs VEDINRUUVI: VERUUVI25	
	222162 ●	TAIMI, nuppi, musta VEDINRUUVI: VERUUVI25	
	222163 ●	TAIMI, nuppi, messinki VEDINRUUVI: VERUUVI25	
	022395 ●	LOVI, profiilivedin, 120 mm, valkoinen VEDINRUUVI: PUURUUVI15	
	022393 ●	LOVI, profiilivedin, 120 mm, harjattu teräs VEDINRUUVI: PUURUUVI15	
	022396 ●	LOVI, profiilivedin, 120 mm, harjattu musta VEDINRUUVI: PUURUUVI15	
	022394 ●	LOVI, profiilivedin, 120 mm, harjattu cava VEDINRUUVI: PUURUUVI15	

V VANTAAN O OULUN VARASTOTUOTE: 1-7 VRK ● KESKUSVARASTOTUOTE: 3 VKOA ● TILAUSMALLI: 4 VKOA ● TILAUSMALLI: 5 VKOA ● TILAUSMALLI: 6 VKOA

Vetimet sisältävät tarvittavat vedinruuvit

		KOODI	KUVAUS
		022365 022369 ●	AARNI, vedin, 70 mm, harjattu teräs AARNI, vedin, 200 mm, harjattu teräs  • VERUUVI25, kun ovi 18/19 mm • VERUUVI22, kun ovi 16 mm
		022366 022370 ●	AARNI, vedin, 70 mm, harjattu musta AARNI, vedin, 200 mm, harjattu musta  • VERUUVI25, kun ovi 18/19 mm • VERUUVI22, kun ovi 16 mm
		022367 022371 ●	AARNI, vedin, 70 mm, harjattu cava AARNI, vedin, 200 mm, harjattu cava  • VERUUVI25, kun ovi 18/19 mm • VERUUVI22, kun ovi 16 mm
		022372 022375 022378 ●	AARNI, vedin, 70 mm, tammi. Luonnonmateriaali*. AARNI, vedin, 200 mm, tammi. Luonnonmateriaali*. AARNI, vedin, 1100 mm, tammi. Luonnonmateriaali*.  • VERUUVI25, kun ovi 18/19 mm • VERUUVI22, kun ovi 16 mm
		022373 022376 022379 ●	AARNI, vedin, 70 mm, pähkinä. Luonnonmateriaali*. AARNI, vedin, 200 mm, pähkinä. Luonnonmateriaali*. AARNI, vedin, 1100 mm, pähkinä. Luonnonmateriaali*.  • VERUUVI25, kun ovi 18/19 mm • VERUUVI22, kun ovi 16 mm
		022385 ●	KOLO, nuppi, Ø 38 mm, harjattu teräs  VEDINRUUVI: VERUUVI25
		022388 ●	KOLO, nuppi, Ø 38 mm, harjattu musta  VEDINRUUVI: VERUUVI25
		022386 ●	KOLO, nuppi, Ø 38 mm, harjattu cava  VEDINRUUVI: VERUUVI25
		022390 ●	KOLO, nuppi, Ø 38 mm, tammi. Luonnonmateriaali*  VEDINRUUVI: VERUUVI25
		022391 ●	KOLO, nuppi, Ø 38 mm, pähkinä. Luonnonmateriaali*  VEDINRUUVI: VERUUVI25
		VE.15682.11 ● V	Vedin, OKSA 224 mm, tammi. Luonnonmateriaali*.  • VEDINRUUVI: VERUUVI25
		VE.25551.11 ● V	Nuppi, NAPPO, 50 mm, tammi. Luonnonmateriaali*.  • VEDINRUUVI: VERUUVI25
			<b>Luonnonmateriaali*:</b> Puu on luonnonmateriaali, ja vetimissä voi olla luonnollista väri vaihtelua. Puun sävy muuttuu ajan saatossa.

SARANAPORAUKSET

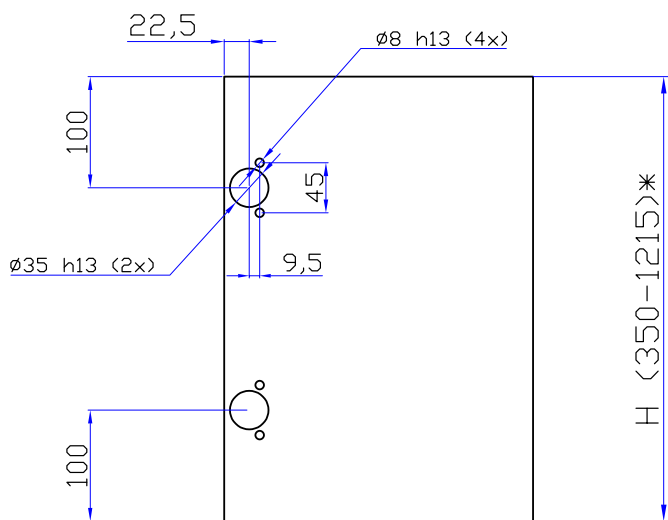

DR100D8 350-1213 MM sivusaranoidut 100 mm päästä

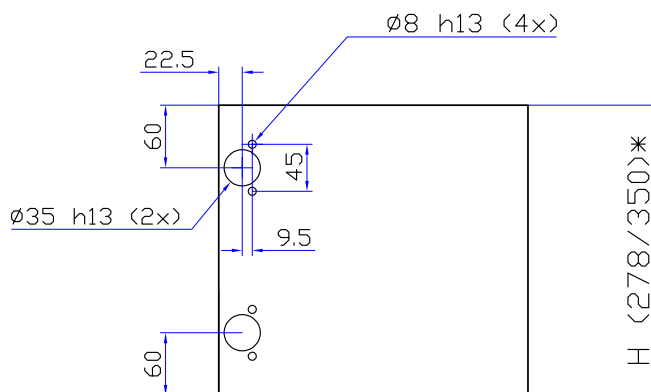

DR60D8 278, 350 MM sivusaranoidut 60 mm päästä

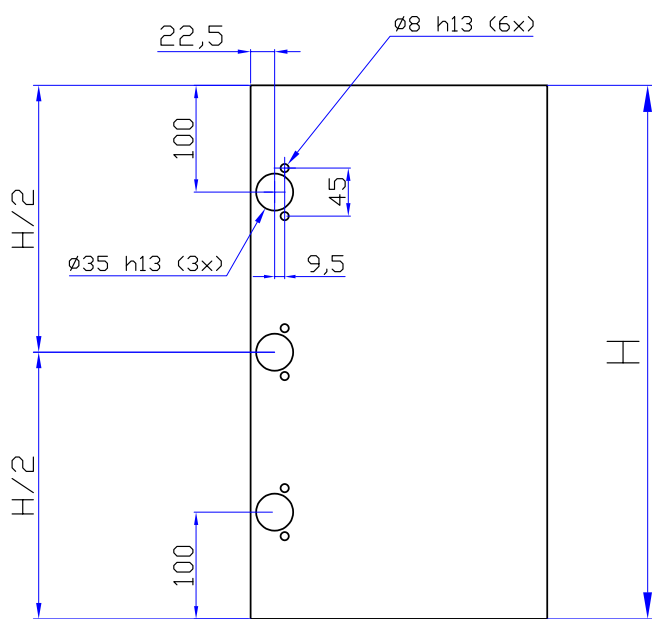

DR100D8x3 1750, 1920 mm sivusaranoidut 100 mm päästä ja yksi keskellä

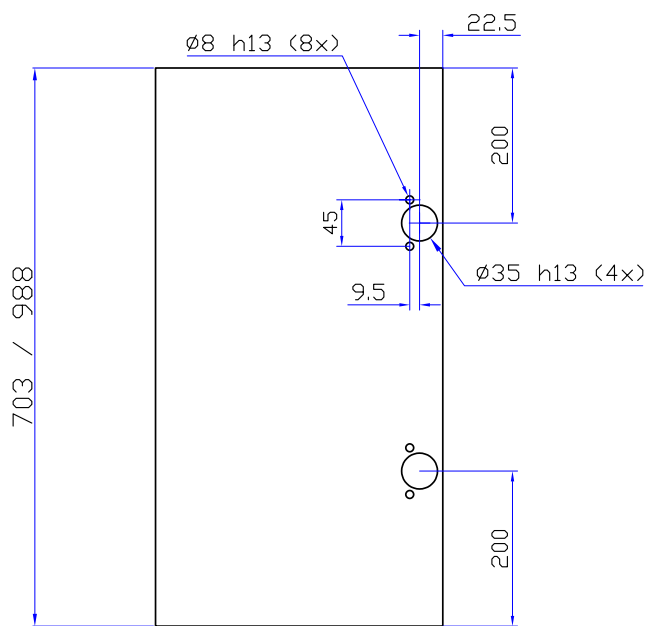

DR200D8 703, 988 mm sivusaranoidut 200 mm päästä (CSM75LT, CSM76LT, CSK95LT, CSK96LT)

DR100D8x5 2200 mm sivusaranoidut 100 mm päästä ja kolme keskellä

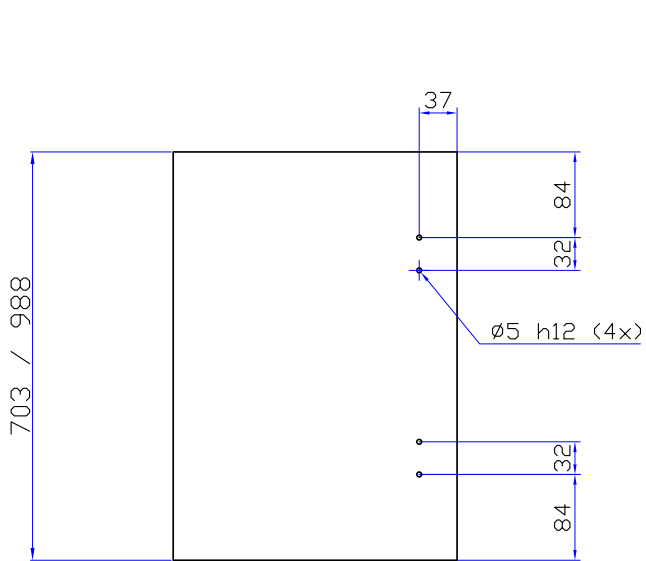

DR100D5C 703, 988 MM saranan pohjalevyn reijitys (CPK9x9, CSK-K3406X6, CSMK3406X6, L-KULMAKAAPIN ULOMMAINEN OVI ja piilonurkkakaapin peite)

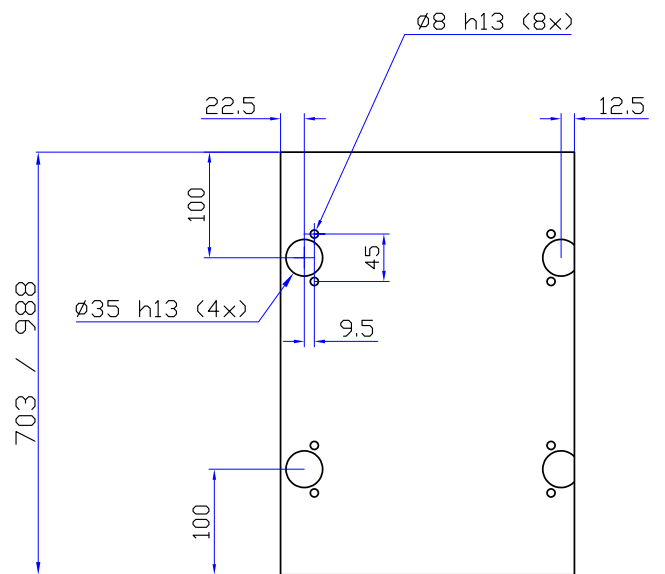

DR100D8C 703, 988 MM sivusaranoidut 100 mm päästä (CPK9x9, CSK-K3406X6, CSMK3406X6, L-KULMAKAAPIN SISIMMÄINEN OVI)

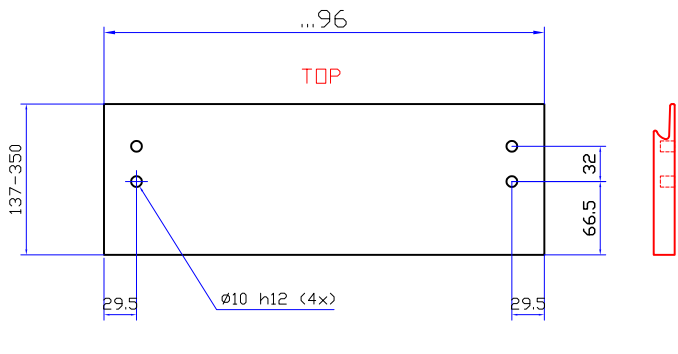

DRFBTM 137-350 MM matalan tandembox-laatikon poraus ilman reelinkää

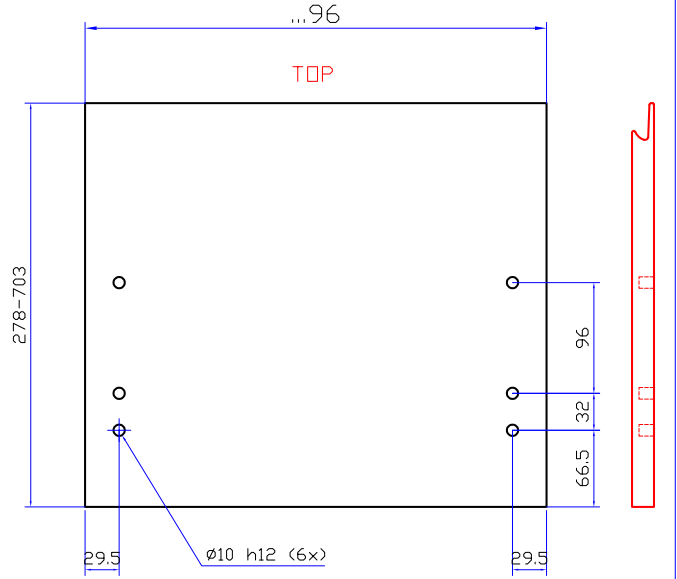

DRFBTC 278-703 MM korkean tandembox-laatikon poraus reelinkillä

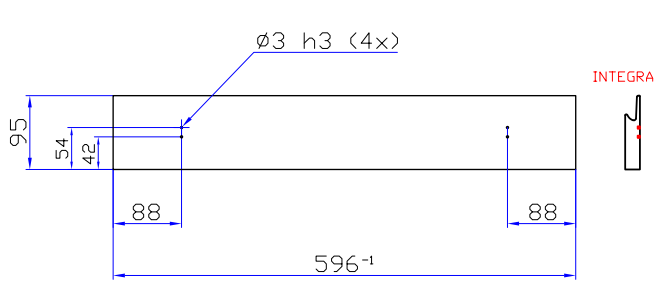

DRFBTULA 95 MM uunilaatikon poraus

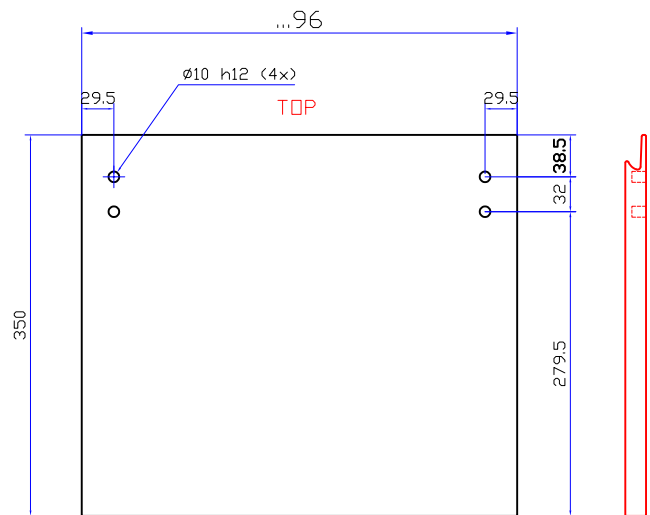

DRFBTB 350 MM tandembox-korilaatikon poraus

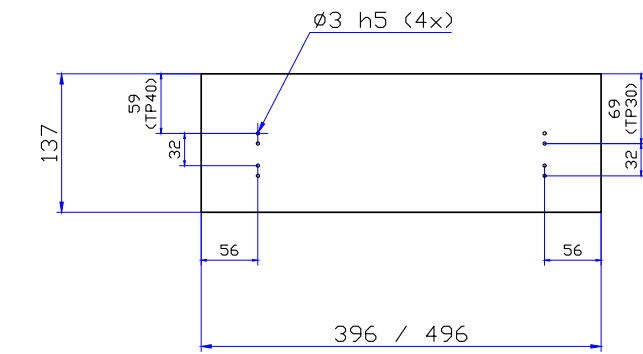

DRFIF 137 MM silityslaudan poraus

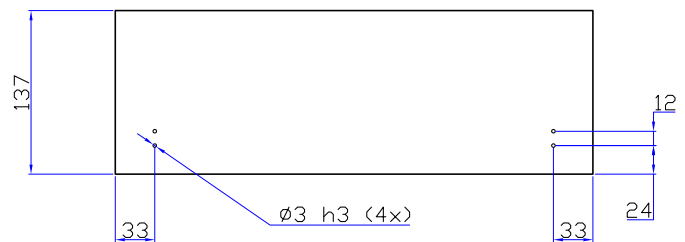

DRFLL 137 MM leikkuulaudan poraus



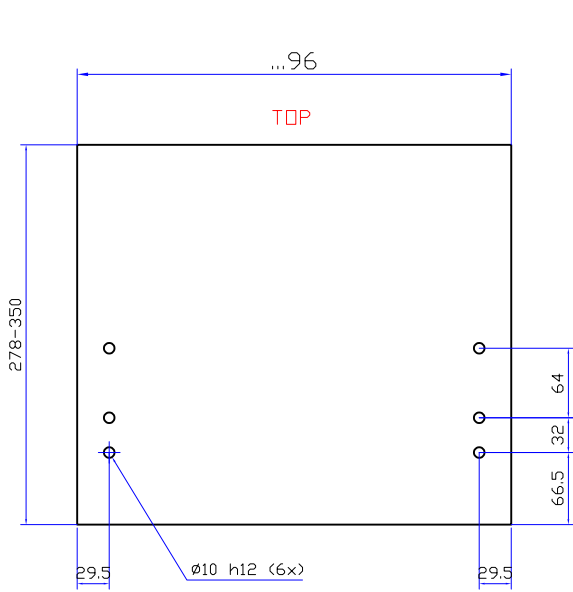

DRFBTS 278-350 MM u-tandembox-laatikon poraus reelingillä

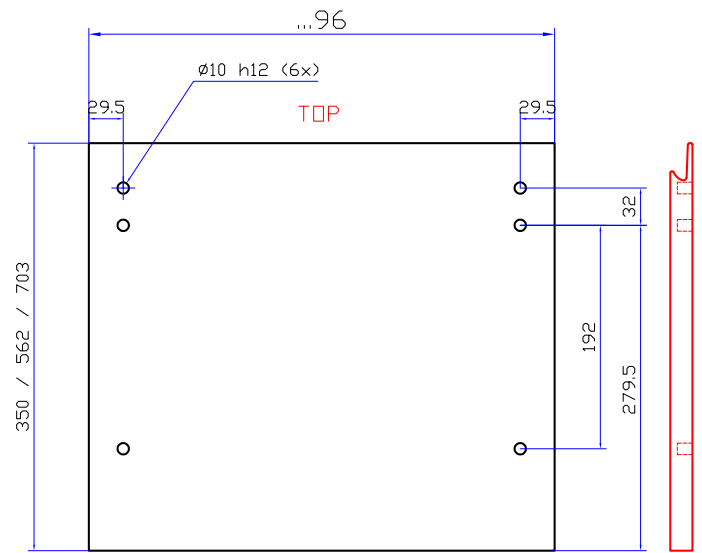

DRFBTWB 350, 562, 703 mm tandembox-jätelajittelulaatikon poraus

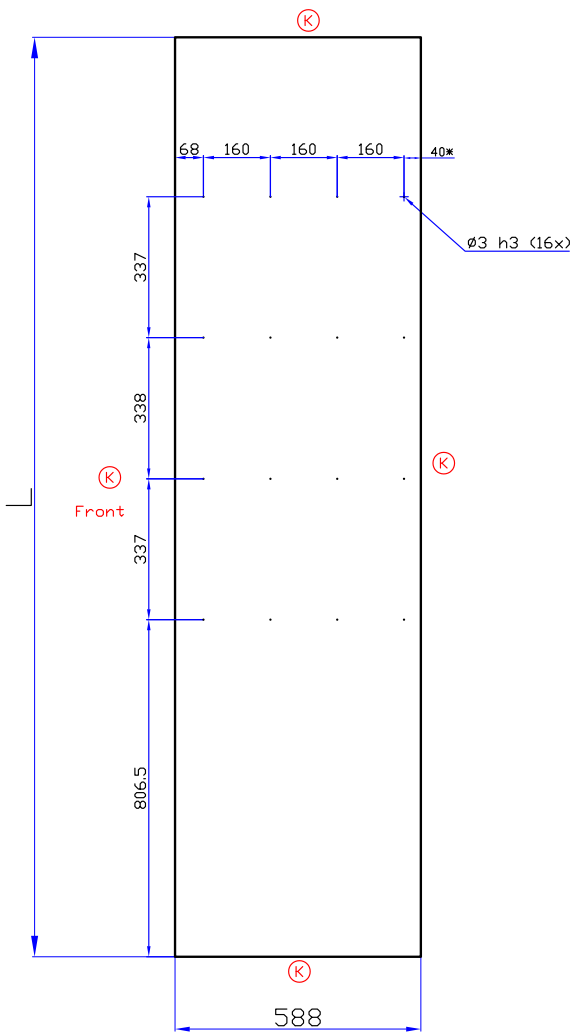

AAMIAISKAAPPI ILMAN SOKKELIA  
 DRISAMKREV, DRISAMKREO  
 työohjeriville merkittävä levyn koko, esim. 1920x588x16 + porauskoodi,  
 esim. DRISAMKREV. työohjeessa ei saa olla mitään muita selityksiä tai  
 koodeja

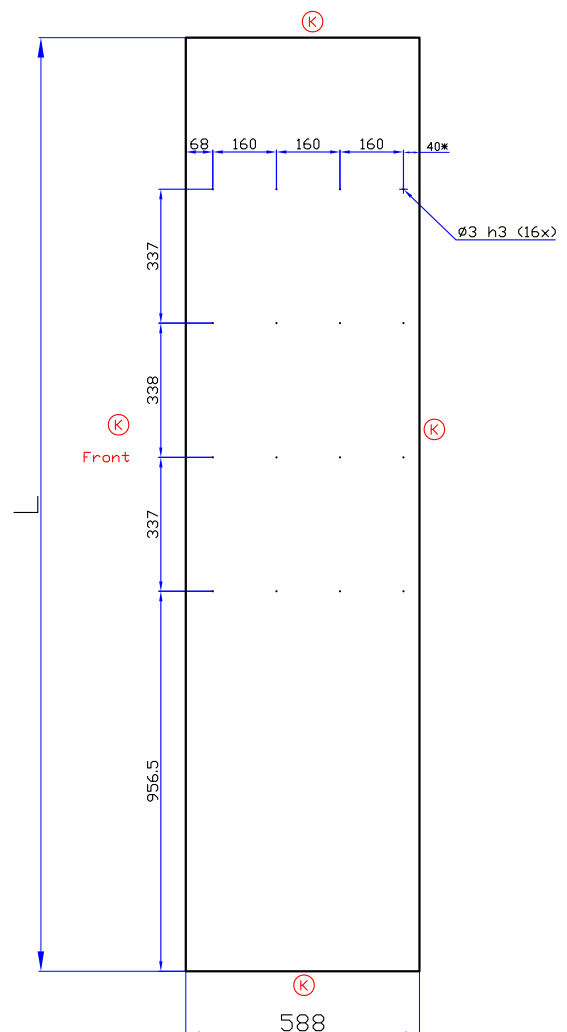

AAMIAISKAAPPI 150 MM SOKKELILLA  
 DRISAMKSOK150V, DRISAMKSOK150O  
 työohjeriville merkittävä levyn koko, esim. 2070x588x16 + porauskoodi,  
 esim. DRISAMKSOK150V. työohjeessa ei saa olla mitään muita selityksiä  
 tai koodeja

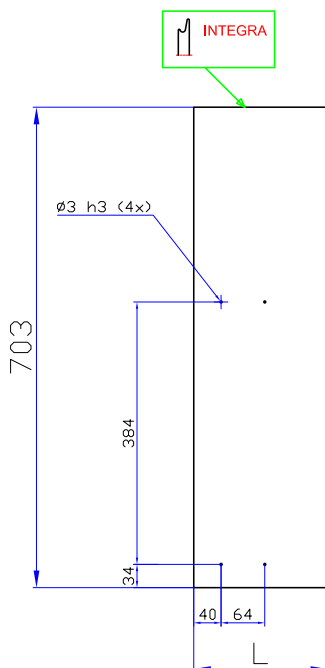

DRFPYMA 703 mm pyyhe/maustemekanismin poraus

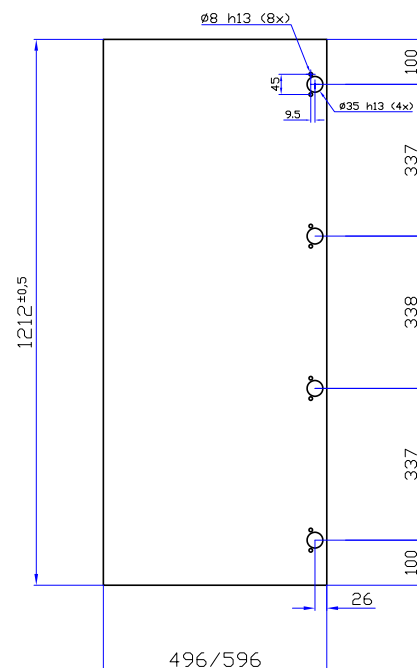

DR100X26D8X4 AAMIAISKAAPIN OVEN PORAUUS

V VANTAAN O OULUN VARASTOTUOTE: 1-7 VRK ● KESKUSVARASTOTUOTE: 3 VKOA ● TILAUSMALLI: 4 VKOA ● TILAUSMALLI: 5 VKOA ● TILAUSMALLI: 6 VKOA

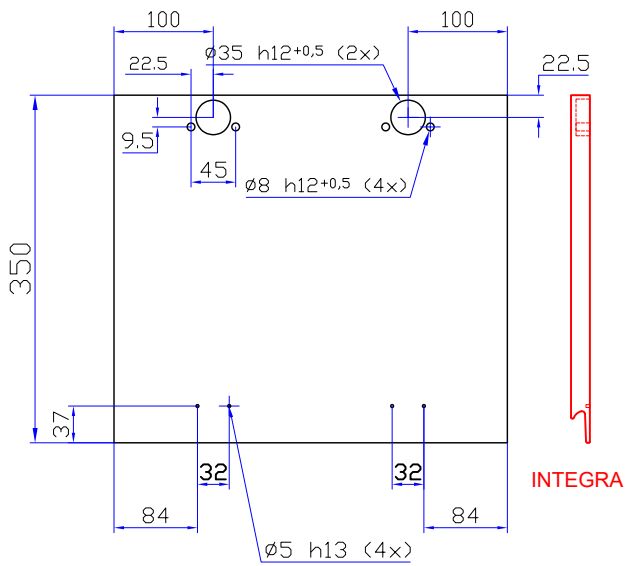

DRFBAHF1 350 MM taittomekanismin yläovi

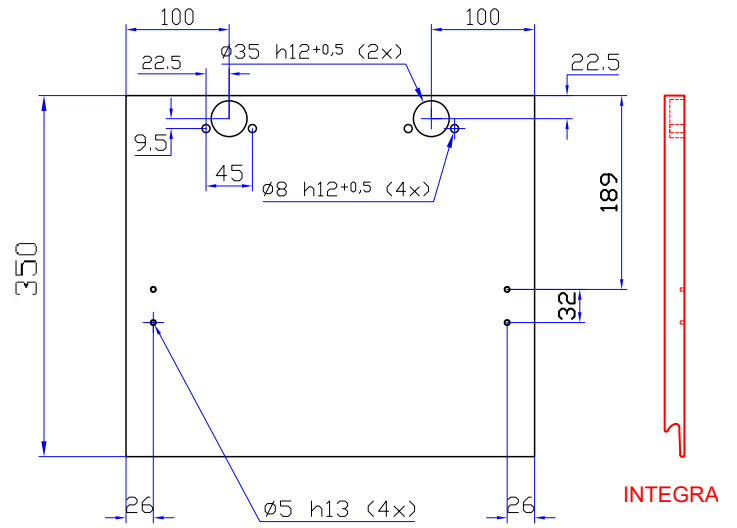

DRFBAHF2 350 MM taittomekanismin alaovi

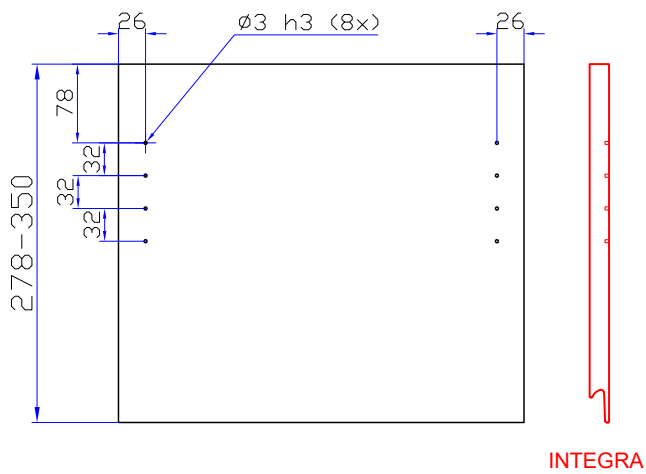

DRFBAHK 278, 350 MM kippimekanismin poraus

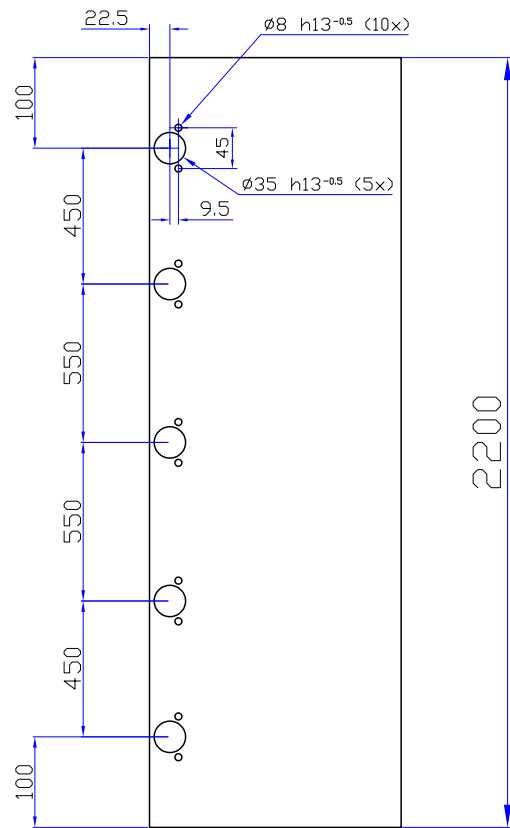

DR100D8x5

OVIENTAKAA (PORAUSPUOLELTA KATSOTTUNA)  
VASEN/LEFT

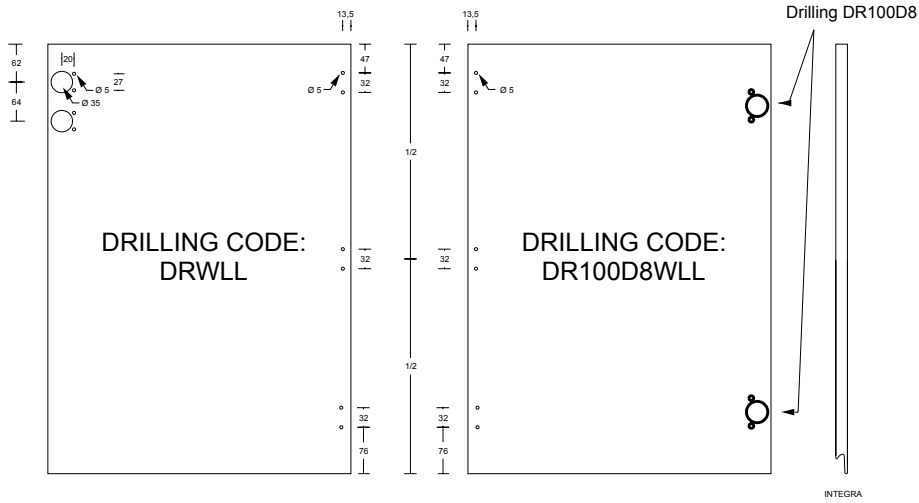

OVIENTAKAA (PORAUSPUOLELTA KATSOTTUNA)  
OIKEA/RIGHT

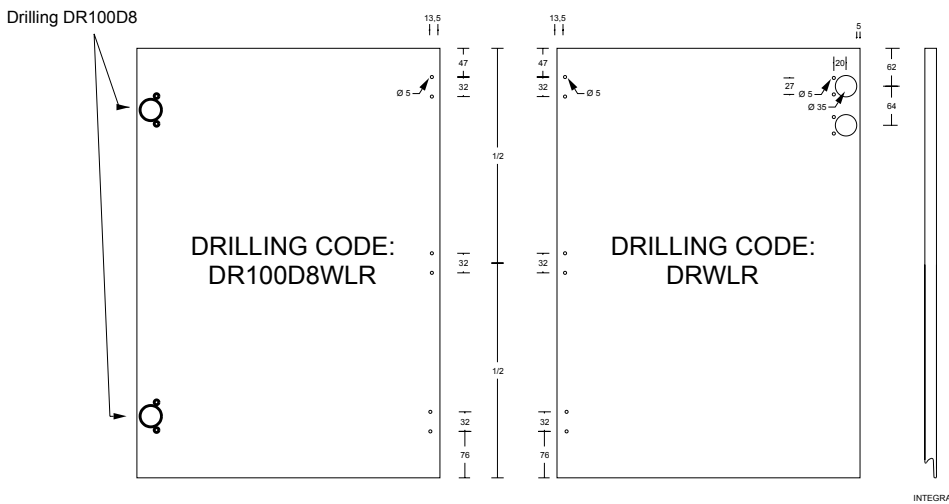

VIIMA-OVIEN PORAUS