



MONTERING

BÄNKSKIVOR

ALLMÄN INFORMATION

Så här installerar du din bänkskiva, vask och maskiner

ALLMÄN INFORMATION

För att möta dina förväntningar är det viktigt att hantera din bänkskiva varsamt under installation, användning och underhåll.

Denna guide förser dig med viktig information för korrekt installation och underhåll av din bänkskiva.

Vi köper vårt laminat uteslutande från ledande tillverkare. Laminat är tillverkat av komprimerat papper med ett dekorativt pappersskikt och ett skyddande toppskikt. Den motstår effektivt vanliga hushållskemikalier och rengöringsmedel, men är inte lämplig för kontakt med starka syror och baser.

Använd alltid grytunderlägg under kastruller och stekpannor, eftersom metallgrytor kan bli varmare än innehållet, vilket kan orsaka permanent skada på ytan.

Undvik att placera vattenkokare, kaffebryggare och liknande apparater på eller nära skarvar, eftersom läckor, kondens eller liknande kan leda till blåsor eller vatteninträngning, vilket inte täcks av garantin.

Använd inte slipande rengöringsprodukter som skurpulver och stålull, eftersom dessa kan repa laminatet och skada dess skyddande lager.

Ta omedelbart bort spill från rött vin, bläck, rödbetssaft och andra kraftigt färgade vätskor för att förhindra fläckar.

Torka genast upp eventuellt vattenspill som rinner över bänkskivans framkant för att förhindra skador på undersidan och/eller köksfronten. Även om laminatet är mycket hållbart, använd alltid en skärbräda istället för att skära direkt på laminatytan. Undvik dessutom att använda föremål gjorda av lera (stengods) och kokkärl i gjutjärn, eftersom de kan repa bänkskivan.

Se till att installera korrekt fuktskydd ovanför apparater som alstrar värme och/eller ånga.

Om du följer dessa riktlinjer kommer du att ha glädje av din bänkskiva i många år.

LEVERANS

Om varan visar några synliga skador, vänligen notera detta på fraktsedeln vid mottagandet.

Inspektera bänkskivan noggrant för eventuella kvalitetsdefekter och/eller skador före installation. Rapportera eventuella dolda tillverkningsfel, kvalitetsproblem eller skador till säljaren. Anspråk för alla skador måste göras inom fem (5) arbetsdagar.

Eventuella anmärkningar angående bänkskivan måste göras före montering. När installationen påbörjas anses de installerade bänkskivorna vara godkända. Alla skador, såsom repor, nagg eller bucklor, kommer då att betraktas som installationsskada och berättigar inte till garantianspråk. Dessutom täcks inte skador som härrör från fuktinträngning, såsom vid skarvar, av garantin.

TNC ansvarar inte för demontering och/eller montering av en ersättningsbänkskiva.

TRANSPORT & FÖRVARING

Lyft och bär alltid bänkskivan med långsidan upprätt. Bänkskivan får aldrig bäras liggande.

Under inga omständigheter får urskärningar eller borrarade hål användas för att bära bänkskivan.

Stå aldrig på bänkskivan.

Bänkskivor ska alltid förvaras plant och aldrig lutade mot en vägg.

Om de behöver förvaras innan installation kan påbörjas, se till att de ligger plant på ett fast underlag och inte förvaras lutande mot exempelvis en vägg. Undvik att förvara dem på betonggolv, i direkt solljus, i fuktiga miljöer eller i något område som utsätts för strålningsvärme.

Före installation rekommenderas att bänkskivan acklimatiseras i minst 48 timmar. Detta innebär att placera den horisontellt på en plan, torr yta med minst 45 mm tjocka stödlåkt var 60:e centimeter längs bänkskivans hela längd.

Acklimatiseringen bör ske i det rum där bänkskivan ska installeras, vilket bör hålla en temperatur mellan 17°C och 25°C och en relativ luftfuktighet på 45% till 55%. Var särskilt uppmärksam på eventuell risk för byggfukt i området.

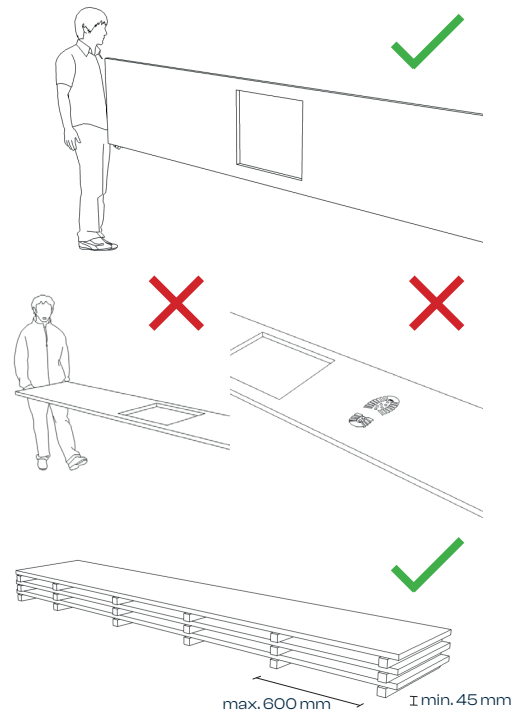

DETTA INGÅR

Vad som ingår beror på bänkskivans utformning. En rak bänkskiva utan skarvar kommer utan några tillbehör, medan en bänkskiva med en eller flera skarvar innehåller både monteringsfästen och tätningsmedel (A). Fukt- och värmeskyddstillbehör, såsom transparent lack (Art.nr: WT-LACK) och aluminiumtejp (Art.nr: WT-TAPE), rekommenderas och finns som tilläggsartiklar (B).

A

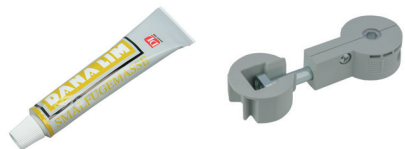

B



WT-LACK

WT-TAPE

VERKTYG

Förbered dig genom att ha lämpliga verktyg till hands för montering av bänkskivan. Kom alltid ihåg att bära skyddsglasögon och hörselskydd när du arbetar med elverktyg.

- Sänk- eller cirkelsåg
- Maskeringstejp
- Snabbtvingar
- Måttband
- Penna
- Sticksåg
- Sladdlös borrar/skruvdragare
- Vattenpass
- Silikon
- Möbelvinklar

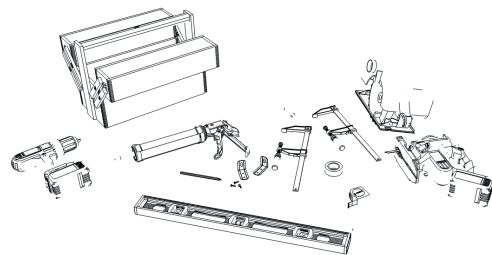

VARNING

Allt el- och VVS-arbete ska under alla omständigheter utföras av en kvalificerad fackman.

FÖRE INSTALLATION

Använd ett vattenpass före installationen för att säkerställa att skåpen är i våg, i nivå med varandra och i rätt vinkel mot varandra.

Även mycket små nivåavvikelser kan göra det svårt att få till en ordentlig skarv.

Konfektionerade bänkskivor tillverkas enligt kundens specifikationer och mått. Det är dock viktigt att mäta och verifiera om bänkskivan behöver skäras på plats. Tänk på att väggar sällan är helt raka och att hörnen kanske inte är i rätt vinkel.

Placera bänkskivan löst på skåpen för att kontrollera att måtten och vinklarna är korrekta. Efter denna kontroll, ta bort bänkskivan från skåpen. Om bänkskivan inte passar, kontakta säljaren innan du gör några ändringar på bänkskivan. Alla bänkskivans vinklar är 90 grader om inget annat anges på ritningen du fått från din säljare.

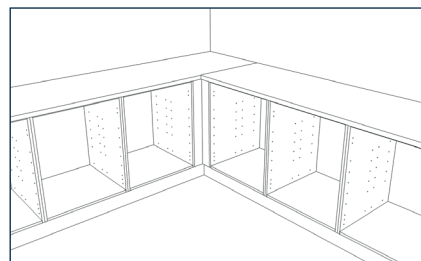
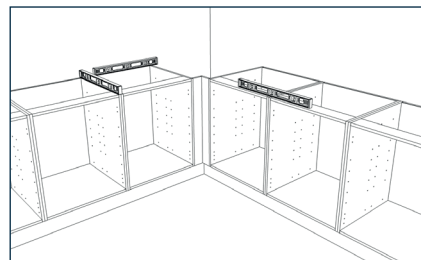

INSTALLATION

Under installationen är det viktigt att skydda bänkskivan från fukt, smuts och skador. Placera bänkskivan på skåpen för att säkerställa att den sitter rätt. Om bänkskivan är specialtillverkad av TNC och inte passar, kontakta din säljare innan du fortsätter med installationen.

Se till att bänkskivan är plan genom att använda ett vattenpass och kontrollera att ovansidan av skåpen är plana och stabila. För hörnbänkskivor ska hela bakkanten stödjas (**A** och **B**). Om stödet inte är korrekt monterat kan skarven skadas, vilket leder till potentiell fuktskada, vilket inte täcks under garantin. Alla skarvar måste stödjas tillräckligt underifrån för att förhindra att de med tiden går isår eller skadas.

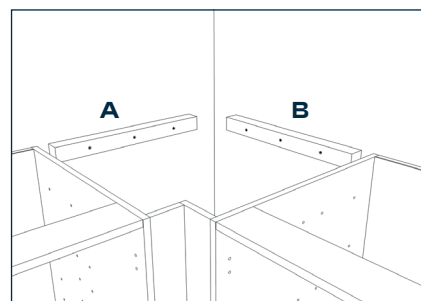

Bänkskivorna får inte monteras i spänn mellan väggar eller skåp, eftersom detta kan orsaka belastning på materialet, vilket kan leda till att de lossnar, blir skeva eller orsakar sprickbildning/deformation på diskbänken. Vi rekommenderar att du beställer bänkskivan med 3 mm undermått för att säkerställa detta. Installera alltid bänkskivorna enligt de medföljande instruktionerna och se till att de är ordentligt fastsatta, eftersom materialet kan expandera eller dra ihop sig med variationer i luftfuktigheten.

Håltagning & kapning

Använd en sänksåg, cirkelsåg eller sticksåg för att kapa bänkskivan. Använd ett fintandat blad och påbörja snittet i framkant av bänkskivan. Om du använder en sticksåg, se till att använda ett sågblad med reverserade tänder (tänderna skär på väg ner i skivan). Om inte, gör snittet från undersidan av bänkskivan.

För utskärningar för diskhoar, spishållar etc. är det bäst att först skapa en mall. För att undvika att laminatet fransar och få ett så rent snitt som möjligt, applicera tejp längs snittlinjen. Markera snittlinjen på tejp med en penna, följ mallen. Om du markerar på undersidan av skivan, kom ihåg att spegelvända mallen. Börja med att borrar hål i alla hörn med en borrar, diameter > 12 mm. Se till att hörnen är rundade, eftersom vassa och kantiga hörn kan leda till sprickor senare.

Såga mellan hålen med en sticksåg eller sänksåg. Se till att bänkskivan, inklusive det utskurna området, hela tiden har stöd underifrån.

Utskärningar ska placeras minst 50 mm från alla kanter eller andra utskärningar. Täta alla nåa kanter, eftersom de är mycket känsliga för fukt. Använd fuktspärr eller tätningsslack för detta ändamål. Se även till att täta eventuella kranhål eller andra utskärningar.

Utskärningar kan också krävas i skåpstommar för att rymma diskbänken och bänkskivan. Kontrollera alltid om utskärningar är nödvändiga för den specifika diskbänken innan du sågar.

Skarvar & fogar

Sätt tejp (**A**) på båda sidor av skarven för att skydda bänkskivorna från limrester och för att underlätta rengöringen.

Tryck inte ihop bänkskivorna helt; installera istället skarvbeslagen (**B**) och lämna ett litet mellanrum för tätningsmedlet.

Applicera sedan det medföljande tätningsmedlet (**C**) (ej silikon eller trälim) på spånskivan. Använd en (1) tub tätningsmedel per fog och börja applicera från den övre kanten, närmast laminatytan, för att säkerställa att skarven är helt tät och skyddad från vätskor, spill etc.

Efter applicering av allt tätningsmedel, se till att du pressar ihop bänkskivorna inom 90 sekunder.

Observera att det inte lämnas någon garanti för vatteninträngning vid skarvar.

När du drar åt skarvbeslagen (**D**), växla mellan fram och bak för att säkerställa en jämn tryckfördelning. När du drar ihop skivorna, se alltid till att de ligger i liv i ovankant. Under denna process ska eventuellt överskott av tätningsmedel tryckas ut som ett resultat av korrekt sammanfogning. Undvik att dra åt fästena för hårt.

Efter cirka 5 minuter, ta bort eventuellt överflödigt tätningsmaterial med en bit kartong (**E**), arbeta från bakkanten framåt och diagonalt över fogen genom att trycka ner tätningsmedlet istället för att lyfta upp det. Eventuellt kvarvarande tätningsmedel kan rengöras med tvålatten.

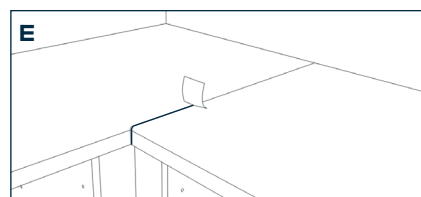
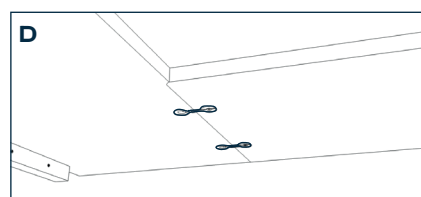
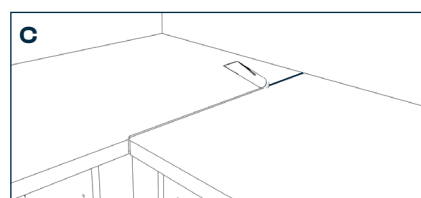
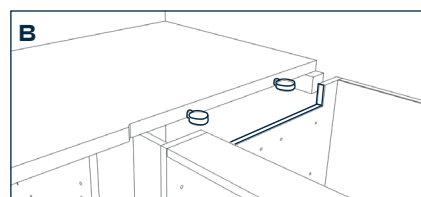
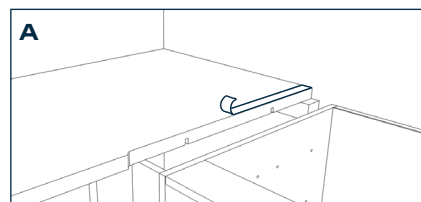

Fixera

För att fästa bänkskivan i skåpen, förborra hål i överliggaren i skåpets framkant och använd lämpliga träskruvar. På baksidan av skåpen, eller i skåp utan topp, använd möbelvinklar mellan skåpets sida och bänkskivan. Observera att skruvarna till dessa fästen måste vara kortare än de som används i framkant.

Vi rekommenderar att du placerar en skruv, både i fram och bakkant, var 60:e cm. (Skruvar och vinkelfästen ingår inte i leveransen som standard). Under installationen kan du säkra bänkskivan på plats med snabbtvingar. Se dock till att använda skyddande mellanlägg för att förhindra skador på laminatytan.

Bänkskivan ska fästas ordentligt framtill, baktill och i gavlarna. Bänkskivan ska inte limmas på skåpen.

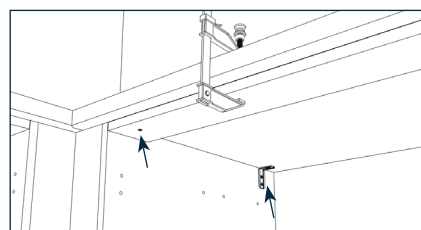
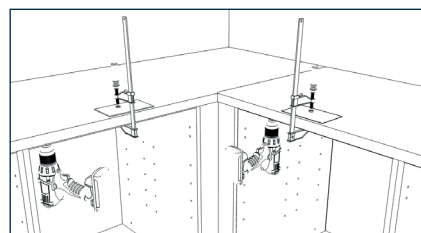

GENERELLA RÅD

ÖVERHÄNG

Om bänkskivan har ett överhäng på 300 mm eller mer ska stödfästen eller konsol monteras. I de fall bänkskivan har dekorativa sidor (paneler/vattenfall/frisidor) bör möbelvinklar monteras mot de dekorativa sidorna för att säkra bänkskivan på plats.

TÄTNINGSFOGAR

Vid montering av kakel eller annat stänkskydd ovanför bänkskivan lämna några millimeters utrymme mellan bänkskivan och stänkskyddet. Täta fogen med flexibel fogmassa, som vanligtvis beställs tillsammans med kakelplattorna. Det är lämpligt att täta bakkanten bakom diskbänken med fuktspärr eller tätningsslack.

INSTALLERA DISKMASKIN

För att skydda undersidan av bänkskivan från ånga och värme, applicera antingen aluminiumtejp som en barriär eller tätningsslack under bänkskivan (båda säljs separat). Barriären ska sträcka sig hela vägen till framkant och 10 cm åt sidorna över intilliggande skåp.

Om det finns en infälld diskbänk i de intilliggande skåpen, ska aluminiumtejpen eller tätningsslacken monteras längs hela framkanten och sträcka sig 10 cm in över nästa skåp. Dessutom, om en metallremsa följer med diskmaskinen, bör den installeras i framkant av bänkskivan.

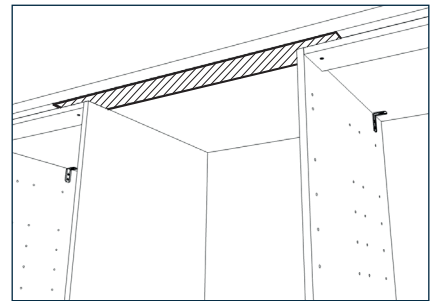

INSTALLERA SPISHÄLL

Denna utskärning ska alltid göras på plats. Läs installationsanvisningen för hällen och se till att följa de mått och instruktioner som står i instruktionerna. Utskärningen till hällen ska tätas med en fuktspärr av aluminium (säljs separat), som ska vikas min. 2 mm över utskärningens övre kant.

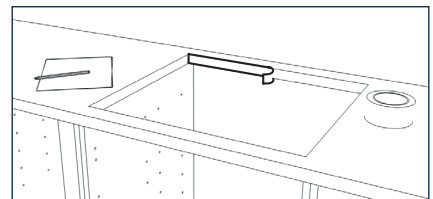
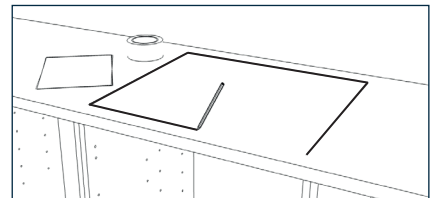

INSTALLERA SPIS

Fristående spisar ska alltid vara upphöjda minst 4 mm över bänkskivans nivå.

ANDRA MASKINER

För att skydda undersidan av bänkskivan från ånga måste en fuktspärr av aluminium installeras (säljs separat). Se till att spärren sträcker sig hela vägen till framkanten och dessutom överlappar 10 cm på varje sida.

INSTALLERA DISKBÄNK

Läs installationsanvisningen för diskbänken och se till att följa mått och instruktioner. Innan du påbörjar installationen, var noga med att läsa avsnittet **utskärningar** i denna manual.

Innan du placerar och säkrar diskbänken, täta alla råa spånskivekanter. Eventuella ytterligare hål i bänkskivan måste tätas ordentligt för att undvika fuktskador på bänkskivan.

När bänkskivan monteras mot en heltäckande diskbänk, täta skarven mellan bänkskivan och diskbänken med silikon. Se till att silikonet täcker helt mellan bänkskivan och diskbänken och sträcker sig över bänkskivans laminatkant.

En kran ska helst inte monteras direkt i laminatbänkskivan. Välj en diskbänk med blandarkant för att förhindra att den kondens som bildas tränger in i bänkskivan.

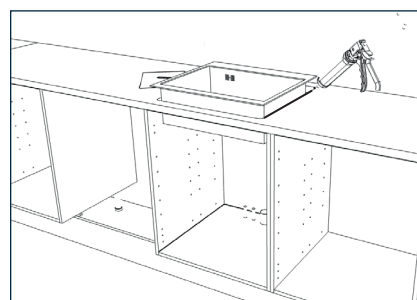
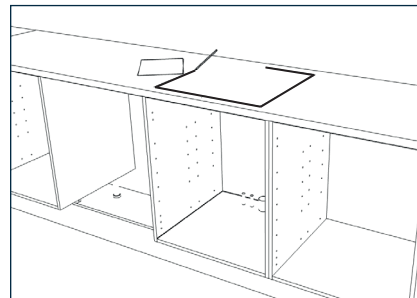

UNDERHÅLL

DAGLIGT UNDERHÅLL

Daglig rengöring innebär vanligtvis att man använder rent vatten och en urvriden trasa. För kraftig nedsmutsning är det lämpligt att använda ett allmänt rengöringsmedel. Använd inte aggressiva eller skurande produkter eftersom de kan repa och skada bänkskivan.

DISKHO

Om tätningsmassan har skavts bort så den inte längre ger en tillräcklig tätning, är det nödvändigt att applicera ett nytt lager tätningsmassa för att undvika vattenskador. Eventuella skador vid en ursågning täcks inte under garantin.

Som allmän praxis rekommenderar vi att du torkar av diskhon med en fuktig trasa eller handduk efter varje användning för att minimera risken för missfärgning och andra problem.

GARANTI

Denna bänkskiva är skräddarsydd efter dina specifikationer och mått. Under produktionen genomgår bänkskivan en kvalitetskontrollprocess för att säkerställa att våra kvalitetsstandarder uppfylls. Alla skador, repor eller märken som upptäcks efter installationen klassificeras som installationsskador och täcks inte av vår produktgaranti.

Rätten att göra anspråk regleras av köplagen och omfattar alla frågor som rör tillverkningen av bänkskivan.

